

Mixer

ORIGINAL MADE IN ITALY

S/N

IT

**ISTRUZIONI PER L'USO DELLA
MESCOLATORE UNIVERSALE AD ELICA**

GB

**OPERATING INSTRUCTIONS
UNIVERSAL MIXER WITH AGITATOR**

F

**MODE D'EMPLOI
MÉLANGEUR UNIVERSEL AVEC FOUET**

D

**BEDIENUNGSANLEITUNG
MEHRZWECKMISCHER MIT SPIRALFÖRMIGES RÜHRWERK**

E

**MANUAL DE INSTRUCCIONES
MEZCLADOR UNIVERSAL CON AGITADOR HELICOIDAL**

NL

**GEBRUIKSAANWIJZING
UNIVERSELE MIXER MET GARDE**

DK

**BETJENINGSVEJLEDNING
UNIVERSALBLANDEMASKINE MED PUMPEHJUL**

P

**MANUAL DE OPERAÇÃO
MISTURADOR UNIVERSAL COM HÉLICE**

RU

**ИНСТРУКЦИЯ ПО ЭКСПЛУАТАЦИИ
УНИВЕРСАЛЬНЫЙ СМЕСИТЕЛЬ С МЕШАЛКОЙ**

FIN

**KÄYTTÖ- JA HUOLTO-OHJEET
YLEISSEKOITIN MIXER**

S

**BRUKSANVISNING FÖR
UNIVERSAL MIXER**

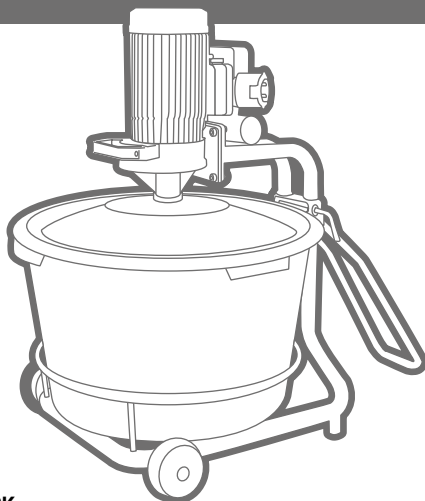





CE EAC

BATTIPAV™

MACHINE PER EDILIZIA | MACHINES FOR BUILDING

DATI TECNICI - TECHNICAL DATA - DONNÉES TECHNIQUES - TECHNISCHE DATEN - DATOS TÉCNICOS

ART.		W		RPM	A				
050S	230V 50Hz~	1,6HP/1,2KW	65 lt - 50 Kg	55 min ⁻¹	6 A	600x630x 640 mm	LW = 76,6/0.0 dB(A) /mW(A) LOP = 62,7 dB(A)	1,15 m/s ² (0,28m/s ²)	24 KG
050S/A	115V 50Hz~	1,6HP/1,2KW	65 lt - 50 Kg	55 min ⁻¹	12 A	600x630x 640 mm	LW = 76,6/0.0 dB(A) /mW(A) LOP = 62,7 dB(A)	1,15 m/s ² (0,28m/s ²)	24 KG
USA050S/B	115V 60Hz~	1,6HP/1,2KW	17,7 gal - 110,2 Lb	74 min ⁻¹	12 A	600x630x 640 mm	LW = 76,6/0.0 dB(A) /mW(A) LOP = 62,7 dB(A)	1,15 m/s ² (0,28m/s ²)	24 KG



OFFICIAL CHANNEL

www.youtube.com/battipav

230V~50Hz
115V~50/60Hz

7A (050S) (230V 50Hz)
15A (050S/A) (115V 50Hz)
15A (USA050S/A) (115V 60Hz)

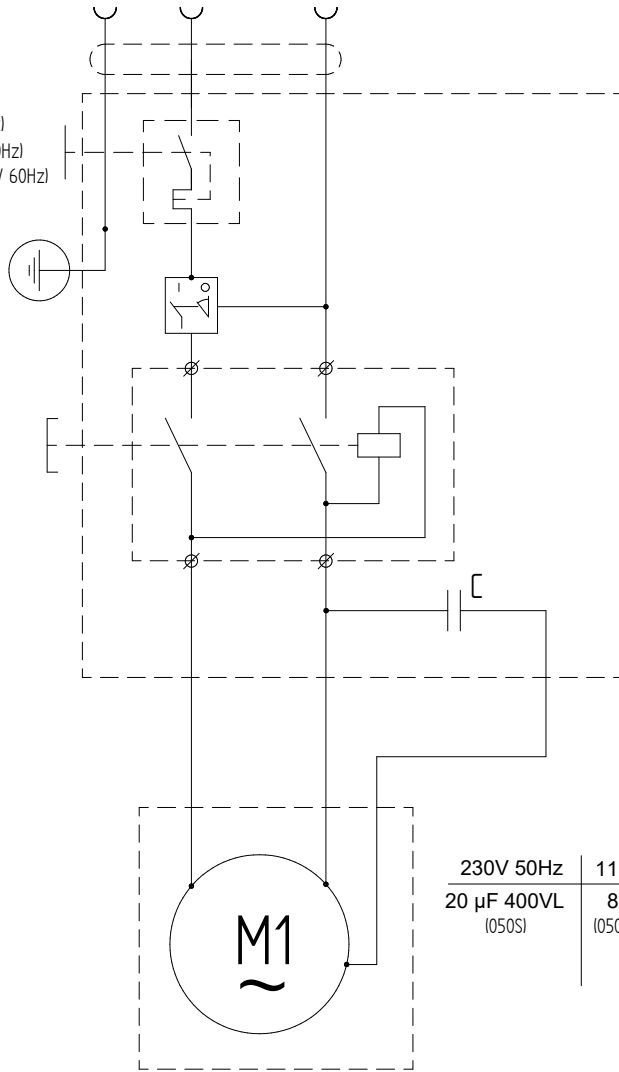

1200W

230V 50Hz	115V 50/60Hz
20 μ F 400VL (050S)	80 μ F 400VL (050S/A) (USA050S/B)

230V 50Hz~

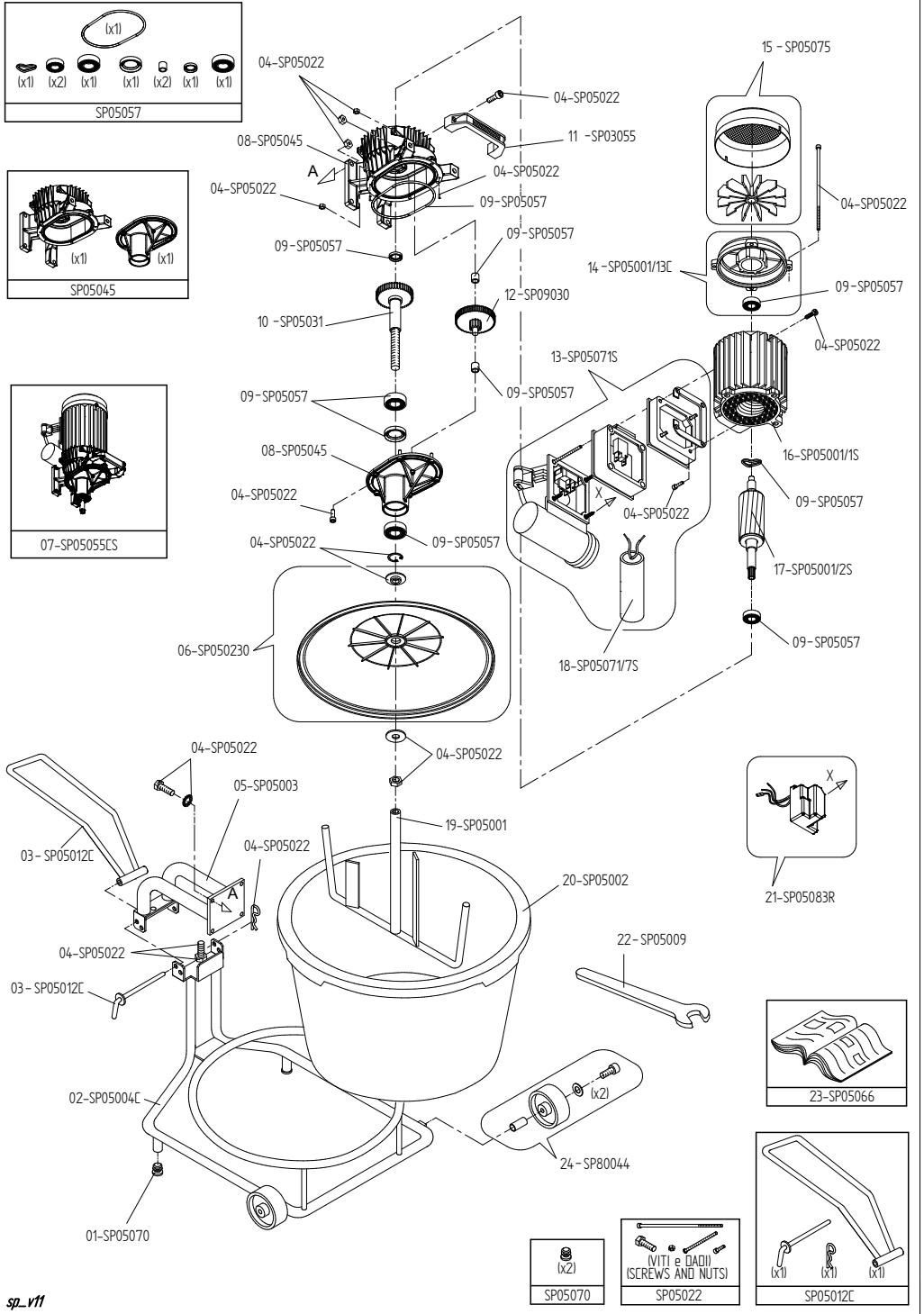

115V 50Hz~

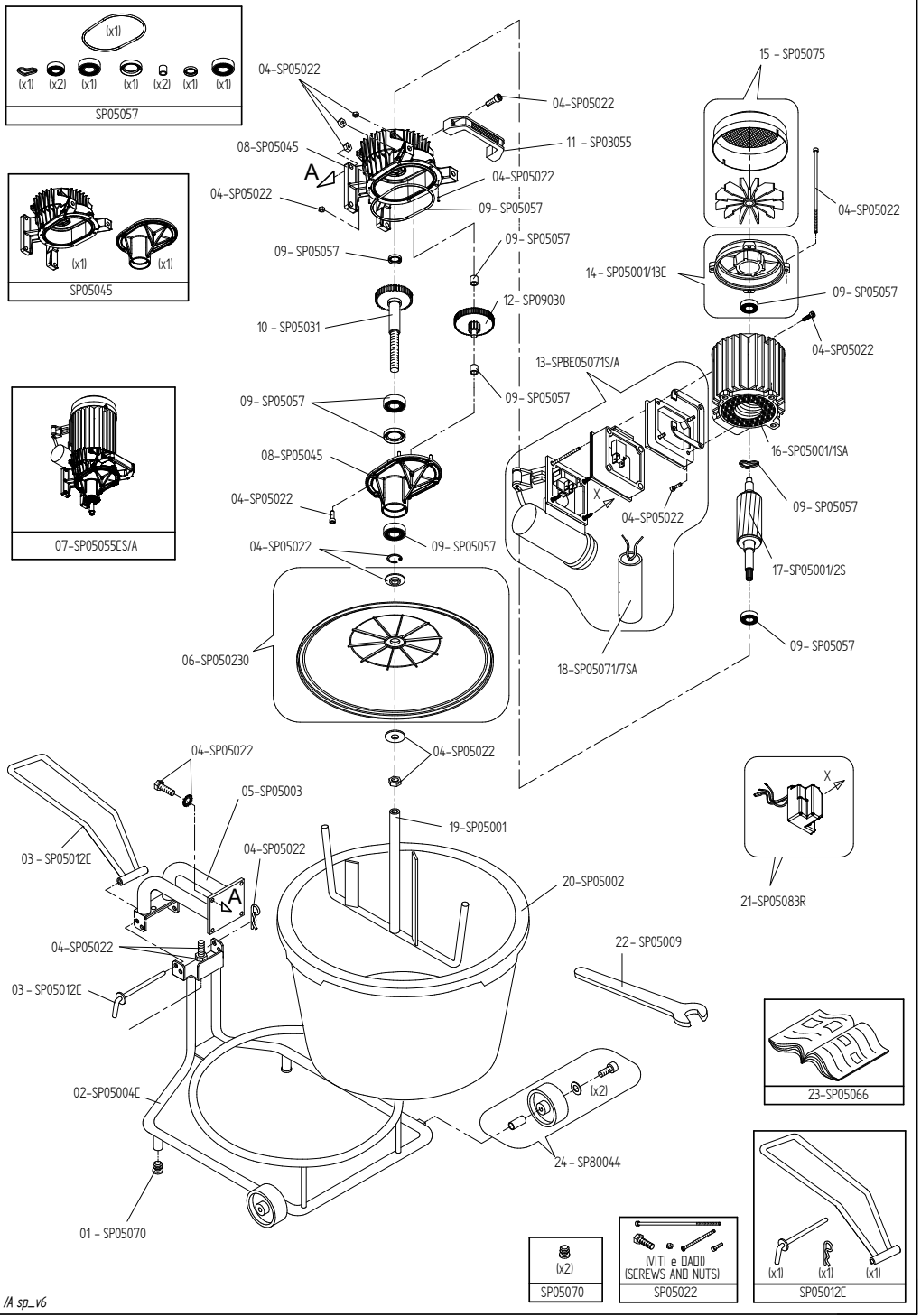

115V 60Hz~

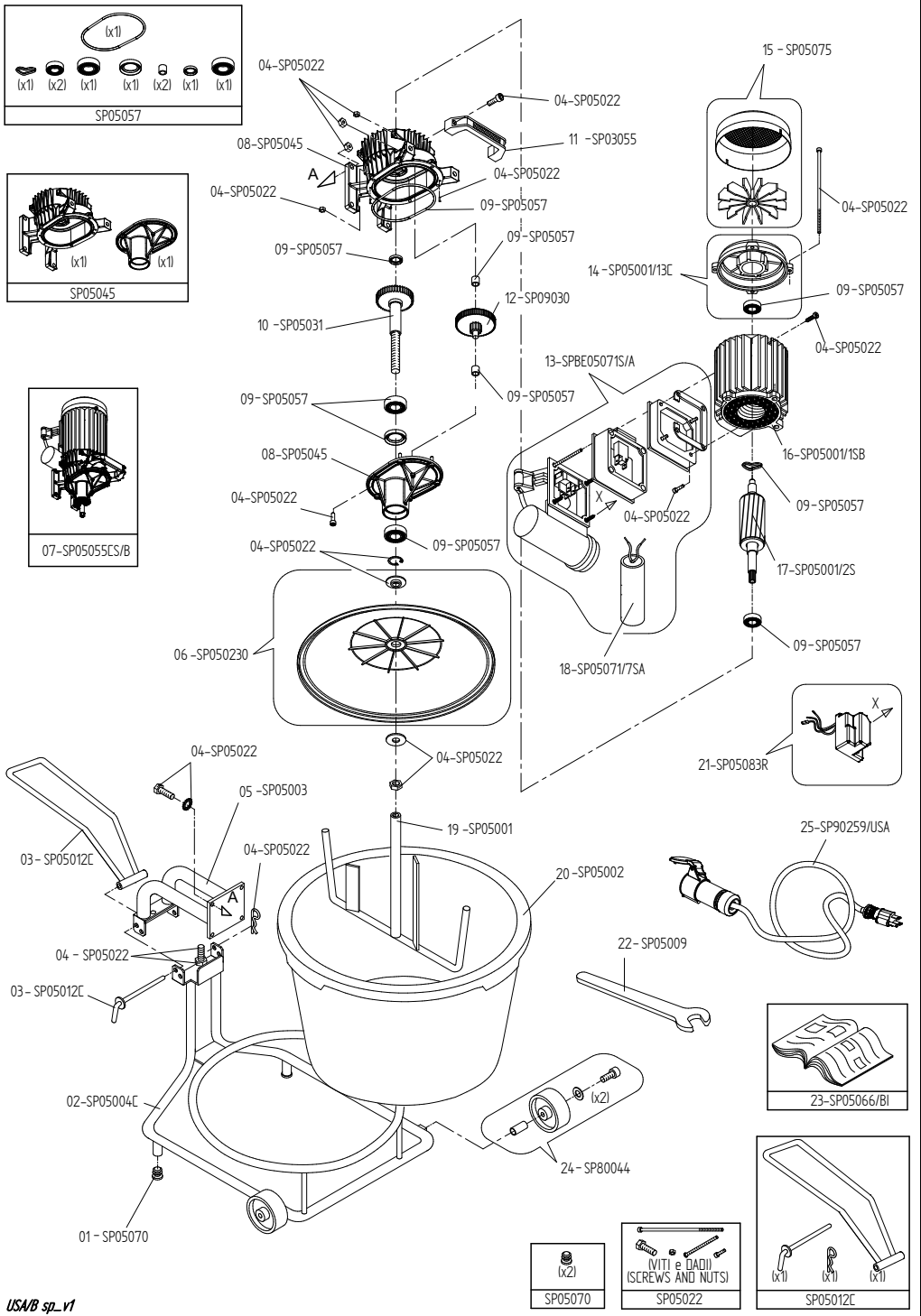

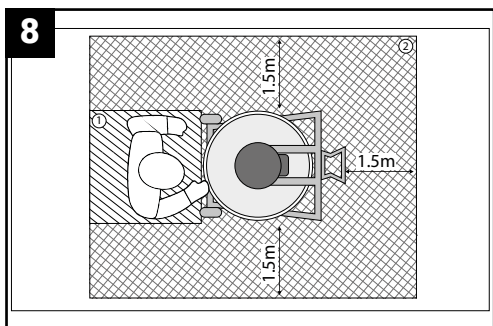
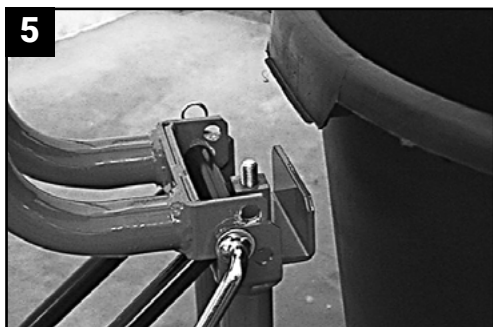
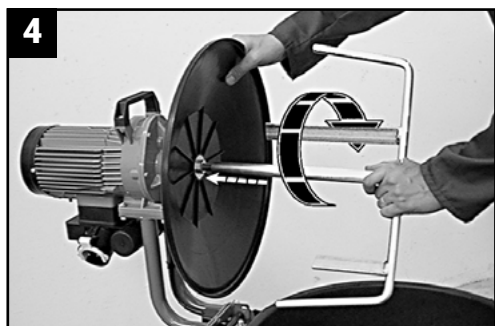
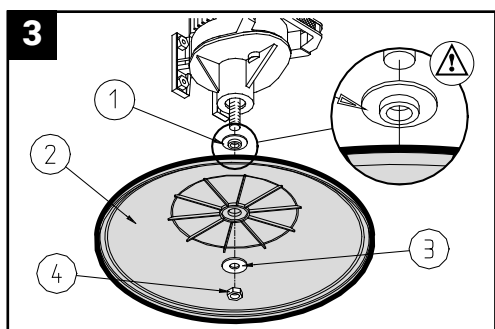
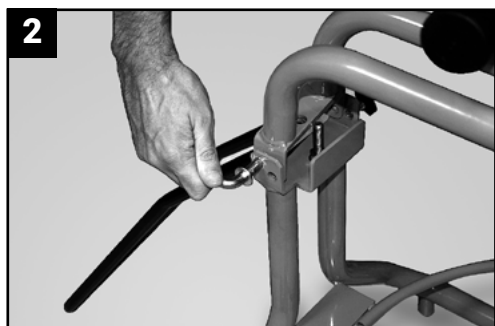

9

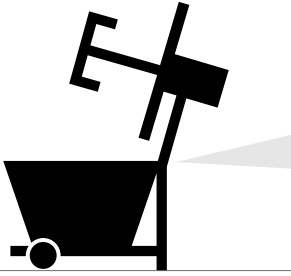

S **BATTIPAV**™

TYPE A		art. B		N° C	
V- D	Hz E	A F	P	G	
min-1 H	cl. IS I	µF L	IP M	YEAR N	
Ø max O	Ø int. P	Q		R	

T Made by: BATTIPAV SRL
Via Cavatorra, 6/r Z.l. 2 - 48010 - Cotignola (RA) ITALY

U EAC CE

10

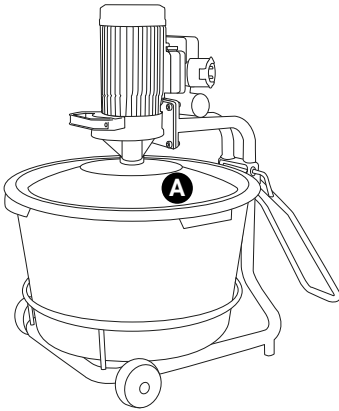

A

<p>1</p> <p>PRIMA DI USARE L'APPARECCHIO VERIFICARE CHE TUTTI I CABLAGGI SIANO CORRETTAMENTE CONNESSIONI.</p>	<p>2</p> <p>PRIMA DI USARE L'APPARECCHIO VERIFICARE CHE TUTTI I CABLAGGI SIANO CORRETTAMENTE CONNESSIONI.</p>	<p>3</p> <p>PRIMA DI USARE L'APPARECCHIO VERIFICARE CHE TUTTI I CABLAGGI SIANO CORRETTAMENTE CONNESSIONI.</p>
--	--	--

SCOPO DEL MANUALE

Questo manuale è parte integrante della macchina. È stato realizzato dalla BATTIPAV S.R.L. per fornire le informazioni necessarie a coloro che sono autorizzati ad interagire con essa nell'arco della sua vita prevista. Prima di ogni impiego leggere attentamente il capitolo relativo alla sicurezza. Ogni macchina è stata sottoposta ad una serie di collaudi ed è stata minuziosamente controllata prima di lasciare la nostra fabbrica. BATTIPAV S.R.L. lavora costantemente per lo sviluppo delle sue macchine; perciò si riserva di apportare modifiche. Non potranno quindi essere vantati diritti sui dati e sulle illustrazioni di questo manuale.

INDICAZIONI PER LA SICUREZZA

- Il costruttore declina ogni responsabilità per l'impiego della MIXER con utensili non specificati nel paragrafo "USO CONSIGLIATO";
- La MIXER è costruita per operare esclusivamente nelle condizioni di "TIPO DI FUNZIONAMENTO CONSENTITO" indicato al paragrafo "USO CONSIGLIATO";
- Spegnerla il MIXER a miscelazione completata.
- Durante l'uso, con la frusta in rotazione, non inserire corpi estranei o utensili nel secchio.

Attenzione! Con l'impiego di apparecchi elettrici e per prevenire contatti di corrente elettrica, ferimenti e pericolo di incendio, devono sempre essere osservate le seguenti indicazioni di sicurezza. Legga e osservi tali indicazioni prima di utilizzare l'apparecchio e conservi bene le presenti norme!

CONSERVI CON CURA QUESTE ISTRUZIONI.

Tenga bene in ordine il Suo posto di lavoro.

- Disordine sul posto di lavoro comporta pericolo.

Tenga conto delle condizioni ambientali.

- Non esponga l'apparecchio alla pioggia.
- Non utilizzi l'apparecchio in ambienti umidi o bagnati. Abbia cura di una buona illuminazione
- Non utilizzi l'apparecchio nella vicinanza di liquidi infiammabili o di gas.

Si salvaguardi da elettrificazione.

- Eviti contatti con oggetti con messa a terra.

Tenga lontano i bambini !

- Non lasci toccare il cavo o l'apparecchio a terze persone, le tenga lontane dal campo di lavoro.

Conservi il suo apparecchio in modo sicuro.

- Apparecchi non in uso dovrebbero essere conservati in luoghi asciutti e sicuri ed in modo da non essere accessibili ai bambini.

Non sovraccarichi il suo apparecchio.

- Lavorerà meglio e più sicuro nell'ambito della potenza di targa.

Utilizzi l'apparecchio adatto.

- Non usi apparecchi deboli di potenza oppure accessori che richiedono potenza elevata. Non usi l'apparecchio per scopi e lavori per i quali essi non sono destinati.

Si vesta in modo adeguato.

- Per lavori all'aria aperta si raccomanda di portare guanti in gomma e scarpe tali da non poter scivolare. Con capelli lunghi usare apposita rete. Usi occhiali di sicurezza.
- Effettuando lavori che producono polvere, usi una maschera.

Eviti errati impieghi del cavo.

- Non sollevi l'apparecchio dalla parte del cavo e non lo utilizzi per staccare la spina dalla presa.
- Salvaguardi il cavo da elevate temperature, olio e spigoli taglienti.

Eviti posizioni malsicure.

- Abbia cura di trovarsi in posizione sicura e mantenga sempre l'equilibrio.

Curi attentamente i Suoi utensili.

- Per lavorare bene e sicuro mantenga i Suoi utensili ben affilati e puliti.
- Segua le prescrizioni di assistenza e le indicazioni del cambio degli utensili di consumo. Controlli regolarmente il cavo ed in caso di danni, lo faccia sostituire da uno specialista riconosciuto. Controlli regolarmente i cavi di prolungamento e li sostituisca qualora danneggiati. Le impugnature devono essere asciutte e prive di olio e grasso.

Stacchi la spina dalla presa.

- Non utilizzando l'apparecchio, prima di effettuare riparazioni e cambio di utensili di consumo.

Non lasci sull'apparecchio chiavi di servizio.

- Prima di mettere l'apparecchio in funzione, controlli che tutte le chiavi ed utensili di aggiustamento siano state tolte.

Eviti avviamenti accidentali.

- Allacciando l'apparecchio alla rete elettrica si assicuri che l'interruttore sia disinserito.

Cavi di prolungamento all'aria aperta.

- All'aria aperta utilizzi solo cavi di prolungamento appositamente ammessi e contrassegnati.

Stia sempre attento.

- Osservi il Suo lavoro. Sia ragionevole, non usi l'apparecchio quando è distratto.

Controlli che l'apparecchio non sia danneggiato.

- Prima di usare l'apparecchio Lei deve controllare attentamente l'efficienza e il perfetto funzionamento dei dispositivi di sicurezza e parti eventualmente danneggiate. Controlli il funzionamento delle parti mobili, che non siano bloccate, che non vi siano parti rotte, se tutte le altre parti sono state montate in modo giusto e che tutte le altre condizioni che potrebbero influenzare il regolare funzionamento dell'apparecchio siano ottimali.
- Dispositivi di sicurezza o parti danneggiate devono essere riparati o sostituiti a regola d'arte tramite un Centro Assistenza qualora nelle istruzioni d'uso non siano date indicazioni diverse.
- Interruttori danneggiati devono essere sostituiti da un Centro Assistenza.
- Non usi apparecchi con interruttore che non possa essere inserito e disinserito.

Attenzione.

• Per la Sua propria sicurezza usi solo accessori riportati nelle istruzioni d'uso o offerti negli appositi cataloghi. L'uso di accessori o utensili di consumo diversi e comunque non raccomandati nelle istruzioni d'uso o catalogo, possono significare per Lei pericolo di ferimento.

Far riparare gli utensili da personale qualificato.

• Questo apparecchio elettrico è conforme alle vigenti norme di sicurezza. Le riparazioni devono essere eseguite esclusivamente da persone qualificate usando parti di ricambio originali, altrimenti ne potrebbero derivare considerevoli danni per l'utilizzatore.

*1 Il livello di rumore emesso dalla macchina è stato misurato conformemente alle norme UNI EN12418, EN3744.

Le misurazioni sono state eseguite in assenza di carico e alla massima velocità utilizzando un utensile di taglio diametro 350mm.

*2 La macchina in condizioni di lavoro ha una emissione di rumore superiore agli 85 dB(A).

Il livello di vibrazione trasmesso al sistema mano-braccio è stato misurato conformemente alla norma UNI EN ISO 5349-1.

DESCRIZIONE DELLA MACCHINA

Il miscelatore MIXER è una macchina specifica per mescolare adesivi per piastrelle, vernici, resine epossidiche. Sfrutta l'azione miscelante di un utensile a frusta in grado di impastare composti con una elevata igroscopicità fino a volumi di 50 Lt. L'operatore si posiziona frontalmente alla vasca di contenimento alla portata dei comandi. Avvia la movimentazione dell'utensile, inserisce l'acqua e poi il prodotto da miscelare direttamente nella protezione frusta che la distribuisce uniformemente nel secchio fino a miscelazione ultimata.

USO CONSIGLIATO

UTENSILE: FRUSTA DI MISCELAZIONE BATTIPAV ART. SP 05001

USO CONSIGLIATO: adesivi per piastrelle, vernici, resine epossidiche.

Tipo di funzionamento consentito INTERMITTENTE - SERVIZIO S3 25%

25%

Funzionamento a carico

75%

Riposo

SIMBOLOGIA E SEGNALI:

Sulla macchina ove necessario sono apposti degli adesivi di pericolo/divieto, prenderne visione prima dell'utilizzo.

10 **A1** Istruzioni

IDENTIFICAZIONE COSTRUTTORE E MACCHINA

La targhetta identificativa raffigurata è applicata direttamente sulla macchina. In essa sono riportati i riferimenti e tutte le indicazioni necessarie alla sicurezza di esercizio.

9	A	Modello macchina	M	Grado IP
	B	Articolo	N	Anno di produzione
	C	Numero di matricola	O	Diametro Max utensile
	D	Tensione di rete	P	Diametro interno utensile
	E	Frequenza di rete	Q	Accessori
	F	Corrente Assorbita	R	Accessori
	G	Potenza elettrica installata	S	Identificazione costruttore
	H	Velocità di rotazione utensile	T	Identificazione costruttore e indirizzo
	I	Classe di isolamento	U	Marchi / Certificazioni
	L	Condensatore di avviamento		

INSTALLAZIONE**TRASPORTO**

1 La macchina è facilmente trasportabile. Sollevate la maniglia e trasportate la macchina tramite le ruote.

POSIZIONAMENTO

Posizionare la macchina su una superficie stabile. Per portare la macchina in posizione di lavoro procedere come segue:

2 Disponete il telaio superiore ed il manico di trasporto. Inserite il perno di collegamento assicurandolo con la clips di sicurezza.

3 Inserite i componenti in sequenza come indicato in figura, bloccando il tutto con la chiave esagonale da 22 mm. in dotazione.

4 Avvitare fino in fondo la frusta sul corpo motore. Il bloccaggio definitivo avverrà alla messa in moto della macchina.

5 Inserite il secchio nel telaio inferiore avendo cura di alloggiare una delle quattro maniglie di trasporto nella linguetta metallica predisposta. In questo modo si eviterà la rotazione del secchio durante la miscelazione del prodotto.

6 Inserite la frusta e disponetela come in foto.

Abbassate la testa motore, a questo punto il MIXER è pronto per l'uso.



A TESTA MOTORE SOLLEVATA UN INTERRUTTORE DI SICUREZZA AUTOMATICO NON PERMETTE IL FUNZIONAMENTO DEL MOTORE.



IL MOTORE PUÒ ESSERE AVVIATO SOLO CON LA FRUSTA IN POSIZIONE DI LAVORO DENTRO IL SECCHIO.

6



È ASSOLUTAMENTE NECESSARIO POSIZIONARE LA FRUSTA COME IN FOTO 6 PER LE OPERAZIONI DI APERTURA E CHIUSURA DELLA TESTA MOTORE. INFATTI IL MIXER È PROGETTATO PER PERMETTERE L'APERTURA DELLA TESTA MOTORE SOLO IN TALE POSIZIONE DELLA FRUSTA. È ASSOLUTAMENTE NECESSARIO CHE LA PROTEZIONE IN PLASTICA NON VENGA MAI RIMOSSA DALLA MACCHINA. ESSA ASSOLVE INFATTI ALLA PROTEZIONE ANTINFORTUNISTICA DELLA FRUSTA PREVISTA DALLA LEGGE.

ALLACCIAMENTO ALLA RETE ELETTRICA



LA MACCHINA DEVE ESSERE COLLEGATA ALLA RETE ELETTRICA TRAMITE UN INTERRUTTORE DIFFERENZIALE AVENTE LE CARATTERISTICHE SEGUENTI:

Differenziale

In 16 A Id 30 mA

N.B. Per la corretta utilizzazione degli interruttori differenziali non bisogna dimenticare il periodico controllo della loro efficienza, attuabile tramite l'apposito pulsante posto sul frontale del dispositivo stesso.

- Assicurarsi che la sezione dei conduttori del cavo di alimentazione sia dimensionata in funzione della corrente di avviamento e della sua lunghezza. Per cavi di lunghezze fino a 50 mt è sufficiente una sezione di 2,5 mm².
- Prima di collegare la macchina alla prese di corrente, assicurarsi che il voltaggio della linea sia lo stesso di quello indicato sulla targhetta della macchina.
- Collegare la macchina solo ad una linea con cavo di messa a terra efficiente. In caso di dubbio, non collegare la macchina.

DISPOSITIVI DI COMANDO E CONTROLLO

5 Il MIXER è equipaggiata di un quadrante di comando composta da:

1) PULSANTE DI MARCIA: (COLORE VERDE)



Premendo a fondo il pulsante si attiva l'avviamento della macchina.

2) PULSANTE DI ARRESTO NORMALE: (COLORE ROSSO)



Premendo a fondo il pulsante si attiva l'arresto della macchina.

3) DISCONNETTORE SOVRACCARICO:

Funziona in presenza di sovracorrenti interrompendo l'alimentazione elettrica alla macchina. L'intervento è segnalato dal rifiuto del riarmo manuale. Se l'interruttore di circuito scatta, attendere alcuni minuti e ripristinare premendo il perno centrale.

4) SEPARATORE DI RETE (CONNETTORE):

Punto di alimentazione della macchina. Durante le fasi di manutenzione e intervento, scollegare il dispositivo per disconnetterlo dalla rete.

ESECUZIONE DELLA MISCELAZIONE

8



PRIMA DI AVVIARE LE OPERAZIONI DI MISCELAZIONE, L'OPERATORE DEVE ASSICURARSI DI LASCIARE ALMENO 150 CM DI SPAZIO LIBERO INTORNO ALLA MACCHINA (POS. 2). PER OPERARE IN SICUREZZA NON PERMETTERE CHE ALTRE PERSONE RIMANGANO VICINO ALLA MACCHINA DURANTE LE OPERAZIONI DI MISCELAZIONE. L'OPERATORE STAZIONA NELLA POSIZIONE DI LAVORO (POS. 1) DURANTE LE VARIE FASI DI FUNZIONAMENTO DELLA MACCHINA.

MOD. MIXER 50 SUPER

- Leggete attentamente le istruzioni scritte sul sacco della colla che state per utilizzare.
- Versate nel secchio tutta l'acqua che serve per preparare la quantità di colla come indicato dal produttore.
- Accendete il MIXER 50 SUPER, quindi versate il primo sacco da 25 Kg. di polvere ad una velocità di 10 Kg. per minuto, direttamente sulla protezione in plastica, la quale provvederà a centrifugarla per una corretta miscelazione. Procedete in questa operazione in modo continuo ed uniforme con il secondo sacco da 25 Kg, poi attendete la completa miscelazione del prodotto fino ad ora versato, in questo modo non si avranno grumi nell'impasto.

- Se necessario, far riposare la colla 15 minuti e provvedete ad una successiva miscelazione per qualche minuto.
- Spegnerne il MIXER a miscelazione completata.

La macchina, come indicato nei paragrafi precedenti è trasportabile direttamente sul luogo d'uso della colla.

Cemento

- Il miscelatore è adatto alla preparazione di malte da intonaco composte da calce, cemento e inerti a pezzatura fine. Non è adatto alla miscelazione di calcestruzzo o di malte comprendenti ghiaia o inerti a pezzatura mediogrossa.
- Per la preparazione di malte per intonaco, si procede come al paragrafo precedente: colla per piastrelle.
- Essendo la malta una preparazione fortemente igroscopica, porre molta attenzione all'aggiunta di calce, cemento o inerti alla fine della miscelazione, per prevenire un eccessivo indurimento del composto.
- Spegnerne il MIXER a miscelazione completata.

Resine epossidiche

- Per la miscelazione di resine epossidiche, verificate la viscosità ed il peso specifico dei prodotti da preparare, al fine di non sovraccaricare il gruppo motore del mescolatore.
- Versare nel secchio le quantità di resina, indurente ed eventualmente polveri indicate dal fornitore dei prodotti.

- Mescolate con cura per prevenire bolle o grumi nella preparazione.

Vernici

- Versate la vernice da miscelare nel secchio del mescolatore ed aggiungete la necessaria quantità d'acqua utile alla soluzione.



L'USO DI PRODOTTI CHIMICI O SOLVENTI, POTREBBE ALTERARE LE CARATTERISTICHE DEL SECCHIO, REALIZZATO IN POLIETILENE AD ALTA DENSITÀ PET. VERIFICATE, PRIMA DELL'USO, LA COMPATIBILITÀ DEI PRODOTTI DA MISCELARE CON LE CARATTERISTICHE DELLA MACCHINA.

RISCHI RESIDUI

La BATTIPAV SRL in fase di progettazione ha posto particolare attenzione agli aspetti che possono provocare rischi alla sicurezza e alla salute degli operatori. Nonostante ciò, persistono alcuni rischi potenziali descritti di seguito:



Pericolo di presenza corrente elettrica.

La macchina dispone di un impianto elettrico interno. **ALLACCIATE LA MACCHINA AD UN IMPIANTO DOTATO DI PROTEZIONE DIFFERENZIALE E MESSA A TERRA EFFICIENTE.**



Pericolo di esposizione prolungata al rumore.

L'utilizzo continuativo della macchina, causa un'esposizione al rumore superiore agli 85dB(A). **È OBBLIGATORIO INDOSSARE APPROPRIATE CUFFIE ANTIRUMORE.**



Pericolo di contatto accidentale con l'utensile in movimento.

È OBBLIGATORIO UTILIZZARE GUANTI PROTETTIVI PESANTI



Pericolo di esposizione a frammenti di materiali.

È OBBLIGATORIO PORTARE OCCHIALI DI PROTEZIONE.

MANTENERE SEMPRE LA POSIZIONE DI LAVORO (Pos. 1 foto 8) NELLE FASI DI FUNZIONAMENTO DELLA MACCHINA:

- Durante il caricamento del materiale;
- Durante la miscelazione del materiale;
- Durante il rallentamento dell'utensile conseguente all'arresto della macchina.

MANUTENZIONE

PRIMA DI ESEGUIRE QUALSIASI INTERVENTO O REGOLAZIONE SEPARARE LA MACCHINA DALLA RETE DI ALIMENTAZIONE.

PULIZIA

NON LAVARE LA MACCHINA CON GETTI D'ACQUA IN PRESSIONE.

- Pulire periodicamente il secchio di miscelazione dai residui.
- Verificare l'usura dell'utensile di miscelazione e del secchio.

Il riduttore della macchina è lubrificato con grasso sintetico di tipo semifluido adatto per la lubrificazione di ingranaggi in carter. In caso di sostituzione, usate un prodotto con caratteristiche simili qui riportate:

Grado NLGI

0

Punto di goccia, °C

115

Addensante

SAPONI SODIO



PER LA SOSTITUZIONE DEL GRASSO DI LUBRIFICAZIONE, RIVOLGERSI AL RIVENDITORE DI FIDUCIA.

SMALTIMENTO

In caso di rottamazione dell'intera macchina o di parti di essa, i materiali andranno smaltiti secondo i modi indicati dalla legislazione vigente.

	Poliammide	Acciaio	Alluminio	Rame	Polietilene
Telaio macchina	●	●			
Motore elettrico	●	●	●	●	
Secchio					●

R.A.E.E. IT08020000002803

La Direttiva Europea 2012/19/EU dispone che le apparecchiature elettriche non vengano smaltite nel normale flusso dei rifiuti solidi urbani, ma raccolte separatamente per ottimizzare il livello di recupero e riciclaggio dei materiali che le compongono e soprattutto per impedire potenziali danni alla salute e all'ambiente. In ottemperanza alla Direttiva Europea 2012/19/EU, tutte le macchine elettriche devono essere contrassegnate con il simbolo del cestino sbarrato. L'imballaggio della macchina andrà invece smaltito secondo i modi indicati dalla legislazione vigente per il riutilizzo. Per maggiori informazioni sulla corretta smissione delle apparecchiature elettriche, rivolgersi al servizio pubblico preposto.

LOCALIZZAZIONE GUASTI

L'UTENSILE DEVE ESSERE RIPARATO DA PERSONALE QUALIFICATO.

Questo utensile elettrico è conforme alle relative norme di sicurezza.

Le riparazioni devono essere eseguite solo da personale qualificato che utilizzi parti di ricambio originali, altrimenti ciò può provocare un considerevole pericolo per l'utilizzatore.

Sono esclusi dalla garanzia i guasti non dipendenti da un difetto di conformità esistente al momento dell'acquisto, quali ad esempio:

- **Usura dei materiali (tenuto conto della vita media del prodotto).**
- **Mancato rispetto delle indicazioni riportate su questo manuale.**
- **Interventi e manomissioni eseguiti da personale non autorizzato.**
- **Utilizzo di pezzi di ricambi non originali.**

DICHIARAZIONE DI CONFORMITÀ

BATTIPAV SRL (Z.I." Via Cavatorta 6/1-48033 Cotignola (RA) ITALY tel. 054540696 - info@battipav.com - www.battipav.com)

Dichiara sotto la propria esclusiva responsabilità che il prodotto:

Serie: **MIXER**

Modello art.: **specificato in TABELLA 1 (PG.2)**

Tipo: **dichiara qui di seguito che il mescolatore per adesivi per piastrelle, vernici, resine epossidiche**

A cui si riferisce la presente dichiarazione è conforme alle seguenti Direttive:

2006/42/EC (MD), 2014/35/EU (LVD), 2014/30/EU (EMC), 2011/65/EU (RoHS II)

Riferimento alle norme armonizzate: **EN60335-1:2012+A11:2014, EN ISO 12100:2010**

Data di costruzione – N° di serie (in copertina)

PURPOSE OF THIS MANUAL

This manual is an integral part of the machine. It was produced by BATTIPAV S.R.L. to provide those authorised to work with the machine with the information required for its foreseeable lifespan. Before starting to use this machine read the safety chapter carefully. Each machine is subjected to a series of tests and carefully checked before leaving our factory. BATTIPAV S.R.L. is constantly striving to develop their machines and therefore reserves the right to make any change without prior notice. Therefore, no claims may be made on the basis of the data and illustrations contained in this manual.

SAFETY INFORMATION

- The manufacturer accepts no responsibility where the MIXER cutter is used with any tools other than those specified in the "RECOMMENDED USE" paragraph.
- MIXER is made to operate exclusively under the conditions indicated under "TYPE OF OPERATION ALLOWED", in the "RECOMMENDED USE" paragraph.
- Switch off the MIXER when the mixing process has finished.
- During use, when the whisk is rotating, do not put foreign bodies or tools into the bucket.

Warning! When using electric tools, following safety precautions should always be followed to reduce the risk of fire, electric shock and personal injuries. Read and follow all these instructions before attempting to operate this product and save them with care!

SAVE THESE INSTRUCTIONS WITH CARE.

Keep your work area perfectly clean

- Cluttered areas invite injuries.

Consider work area environment

- Don't expose tools to rain.
- Don't use tools in damp or wet locations. Keep work area well lit.
- Don't use tools in presence of flammable liquids or gases.

Guard against electric shocks

- Prevent body contact with grounded surfaces.

Keep children away!

- Do not let third parties contact tool or extension cord. All visitors should be kept away from work area.

Store your tools in a safe place

- When not in use, tools should be stored in dry and safe places, out of the reach of children.

Don't force tool

- It will function better and in a safer way at the rate for which it was intended.

Use the right tool

- Don't use low duty tools or accessories to do the job of a heavy-duty tools. Don't use tools for purposes not intended.

Dress properly

- Rubber gloves and non-skid footwear are recommended when working outdoors. Wear protective hair covering to contain long hair.
- Use safety glasses.
- Use a mask if working operations are dusty.

Don't abuse cord

- Never carry tool by cord or yank it to disconnect it from socket.
- Keep cord from heat, oil and sharp edges.

Avoid unsteady positions

- Be sure to work in a safe and balanced position.

Maintain tools with care

- Keep tools sharp and clean for better and safer performance.
- Follow all maintenance advice and instructions to replace accessories subject to wear. Inspect tool cords periodically and, if damaged, have them repaired by an authorised expert. Check extension cords periodically and replace them if damaged. Keep handles dry, clean and free from oil and grease.

Disconnect tools

- When not in use, before servicing, and when changing accessories subject to wear.

Remove service keys from tool

- Form the habit of checking to see that keys and adjusting wrenches are removed from tool before turning it on.

Avoid unintentional starting

- Be sure that the switch is off when plugging in the tool.

Extension cords for outdoor works

- When tool is used outdoors, use only extension cords intended for this particular use and so marked.

Stay alert

- Watch what you are doing. Use common sense. Do not operate tool when you are inattentive.

Check tool for damaged parts

- Before further use of the tool, check it and the safety devices for damages and be sure that they operate properly. Check for functioning and binding of moving parts, breakage of parts, correct mounting, and any other conditions that may affect the correct operation of the tool.
- Damaged safety devices or other parts should be properly repaired or replaced by an authorised Service Centre unless otherwise indicated elsewhere in this instruction manual.
- Have defective switches replaced by an authorised Service Centre.
- Do not use tool if its switch cannot be turned on or off.

Warning

- For your personal safety use only accessories recommended in this instruction manual or in the relevant catalogues. The use of any other accessory or attachment other than those recommended in this instruction manual or in the relevant catalogue may present a risk of personal injury.

Have tools repaired by qualified personnel

- This electric appliance is in accordance with the safety rules in force. Only qualified experts may carry out repairing of electric appliances otherwise it may cause considerable danger for the user.

*1 The noise level emitted by the machine was measured in accordance with the UNI EN12418, EN3744 standards. Measurements were performed in the absence of load and at maximum speed using a cutting tool with a diameter of 350mm.

*2 The machine in working conditions has a noise emission higher than 85 dB (A).

The vibration level transmitted to the hand-arm system was measured in accordance with the UNI EN ISO 5349-1 standard

MACHINE DESCRIPTION

The MIXER is a machine specifically intended for mixing tile adhesives, paints and epoxy resins. It uses the mixing action of a whisk tool that is able to produce compounds with high hygroscopic qualities, up to a volume of 50 Lt. The operator works in front of the containment tank, within reach of the controls. He/she starts the tool moving, adds the water and then the product to be mixed via the whisk guard that distributes it uniformly in the bucket until mixing is complete.

RECOMMENDED USE

TOOL: BATTIPAV MIXING AGITATOR Art. SP05001 RECOMMENDED USE: tile adhesives, paints, varnish and epoxy resins.

Admissible working conditions: INTERMITTENT - S3 SERVICE 25%

25%	Under load running
75%	Loadless functioning

SYMBOLS AND SIGNS:

Danger/prohibition stickers are applied to the machine where necessary. Look at these prior to using the machine.

10 **A1** **Instruction**

MANUFACTURER AND MACHINE

The nameplate shown is fitted directly on the machine. It indicates all the references and information necessary for safe operation.

9	A	Machine model	M	IP Level
	B	Item	N	Year of manufacture
	C	Serial number	O	Max tool diameter
	D	Power supply voltage	P	Internal tool diameter
	E	Power supply frequency	Q	Accessories
	F	Current absorption	R	Accessories
	G	Installed power rating	S	Manufacturer's name
	H	Tool rotation speed	T	Manufacturer's name and address
	I	Class of protection	U	Certification Marks
	L	Starter capacitor		

INSTALLATION**TRANSPORT**

- 1** The machine is easy to move. Lift the handle and move the machine on its wheels.

POSITIONING

Place the machine on a stable surface. To place the machine in working position, proceed as follows:

- Assemble the top frame and the transporting handle. Insert the connecting pin fixing it with the safety clip.
- Insert all the different parts in the order shown in Fig. 5, then lock everything in place using the 22 mm hexagon wrench provided.
- Screw the agitator tightly into the motor casing. The definitive locking will take place when the machine is in motion.
- Insert the basket into the lower frame, making sure to insert one of the four transport handles in the metal tang provided. This will prevent the rotation of the basket during product mixing.
- Insert the agitator by positioning it as shown in Fig. 8. Lower the motor head; at this point, the MIXER is ready for use.



PLEASE BE AWARE THAT WHEN THE MOTOR HEAD IS RAISED AN AUTOMATIC SAFETY SWITCH IS ENGAGED PREVENTING THE OPERATION OF THE MOTOR.



THE MOTOR SHOULD ONLY BE RUN IN THE MIXING POSITION WITH THE AGITATOR INSIDE THE BASKET.

6



FOR THE OPENING AND CLOSING OF THE MOTOR HEAD THE AGITATOR MUST BE POSITIONED AS SHOWN IN FIG. 8. IN FACT, THE MIXER HAS BEEN DESIGNED TO PERMIT THE OPENING OF THE MOTOR HEAD ONLY WHEN THE AGITATOR IS IN THIS POSITION. LASTIC PROTECTION MUST NEVER BE REMOVED FROM THE MACHINE, BECAUSE IT ENSURES THE ACCIDENT PREVENTION PROTECTION MEASURES FOR THE AGITATOR PRESCRIBED BY LAW.

CONNECTING TO POWER SUPPLY



THE MACHINE IS TO BE CONNECTED TO THE POWER SUPPLY BY A RESIDUAL CURRENT CIRCUIT BREAKER (RCCB) WITH THE FOLLOWING CHARACTERISTICS:

RCCB In 16 A Id 30 mA

N.B. To ensure correct functioning, periodically check the efficiency of RCCBs by pressing the push-button on the front of the device.

- Make sure that the section of the power supply cable cores has been measured according to the starting current and its length. For cables up to 50 m long, a section of 2,5 mm² is enough.
- Before connecting the machine to the power socket, check that the power supply voltage corresponds to that shown on the plate on the machine.
- The machine must be connected to an effective earth wire. In case of doubt, do not connect the machine.

CONTROL DEVICES

5 The MIXER machine is equipped with a control board made up of:

1) START BUTTON: (GREEN COLOUR)



Press the button fully to activate machine starting.

2) REGULAR STOP BUTTON: (RED COLOUR)



Press the button fully to activate machine stop.

3) OVERCURRENT CIRCUIT BREAKER:

It intervenes when there is overcurrent, interrupting the machine supply. Its intervention is indicated by the expulsion of the manual reset. In case of intervention of the circuit breaker, wait a few minutes and reset it by pressing its central pin.

4) DEVICE FOR DISCONNECTION FROM THE MAINS (PLUG):

Machine power supply point. During the maintenance phases, take out the device plug in order to disconnect the machine from the mains.

MIXING OPERATION

8



BEFORE STARTING THE MIXING OPERATIONS, THE OPERATOR MUST MAKE SURE THAT AT LEAST 150 cm ARE LEFT FREE AROUND THE MACHINE (Pos. 2). IN ORDER TO WORK IN SAFETY CONDITIONS, DO NOT LET OTHER PEOPLE REMAIN NEAR THE MACHINE DURING THE MIXING OPERATIONS. THE OPERATOR STANDS IN THE WORKING POSITION (Pos. 1) DURING THE DIFFERENT MACHINE OPERATION PHASES.

MOD. MIXER 50 SUPER

- Carefully read the instructions on the glue sack you are going to use.
 - Pour in the basket the quantity of water necessary to prepare the desired glue quantity following the manufacturer's instructions.
 - Start the MIXER 50 SUPER, then tip the first 25 kg of powder at a speed of 10 kg/m directly on the plastic protection, which will centrifuge the material to obtain an appropriate mixture. Continue with this operation in a continuous and uniform manner with the second sack (25 kg) and wait for the whole product to be properly mixed. In this way, the past will be free from lumps.
- If necessary, allow the glue to rest for 15 minutes and then mix it again for a few minutes.
 - Switch off the MIXER when the mixing process has finished. As indicated in the foregoing paragraphs, the machine may be moved directly to the position where the glue is to be used.

Cement

- The mixing machine is suitable for preparing mortar from plaster containing lime, cement and fine sized aggregates. It is not suitable for mixing concrete or mortar containing medium/large sized gravel or aggregates.
- For the preparation of mortar for plaster, proceed as described in the foregoing paragraph: Glue for floor and wall tiles.
- As the mortar is a highly hygroscopic preparation, in order to prevent excessive hardening of the compound, a great deal of attention must be paid to the addition of lime, cement or aggregates when nearing the end of the mixing process.
- Switch off the MIXER when the mixing process has finished.

Epoxy resins

- For mixing epoxy resin, check the viscosity and the density of the products to be prepared, so that the mixers motor is not overloaded.
- Pour into the drum the quantity of resin, hardener and any powders indicated by the products' supplier.
- Mix carefully to prevent bubbles or lumps forming in the mixture.

Paints

- Pour the paint to be mixed into the mixer drum and add the necessary amount of water required for the solution.

RESIDUAL RISK

During the design phase, BATTIPAV SRL paid particular attention to the aspects that may generate risks for the safety and health of operators. In spite of this, there are still some potential risks, which are described below:



Danger of presence of electric current:

The machine has an internal electric system. **CONNECT THE MACHINE TO A SYSTEM WITH DIFFERENTIAL PROTECTION AND EFFECTIVE EARTH WIRE.**



Danger of prolonged exposure to noise:

The continuative use of the machine causes an exposure to noise levels above 85 dB (A). **OPERATORS MUST USE PROPER EAR DEFENDERS.**



Danger of accidental contact with the moving tool.

OPERATORS MUST WEAR HEAVY PROTECTIVE GLOVES



Danger of exposure to fragments of materials.

OPERATORS MUST WEAR PROTECTIVE GOGGLES.

ALWAYS STAY IN THE WORKING POSITION (Pos. 1 picture 8) DURING THE MACHINE OPERATION PHASES:

- During material loading;
- During material mixing;
- During the deceleration following the machine stop.

MAINTENANCE



BEFORE PERFORMING ANY OPERATION OR ADJUSTMENT, DISCONNECT THE MACHINE FROM THE SUPPLY MAINS.

CLEANING



DO NOT WASH THE MACHINE WITH HIGH PRESSURE WATER JETS

- Clean the mixing basket regularly to remove residues.
- Check the mixing tool and the basket for wear.

The machine's reduction unit is lubricated with semi-fluid type synthetic grease suited for the lubrication of enclosed gears in casings. When changing the grease, use only products with the characteristics listed below:

NLGI Degree: 0
Dropping point, °C 115
Thickening agent: SODIUM SOAPS



IN ORDER TO REPLACE THE LUBRICATING GREASE, CONTACT YOUR RETAILER.

DISPOSAL



In the event of scrapping the entire machine, it must be disposed of in accordance with the methods laid down by current legislation.

	Polyamide	Steel	Aluminum	Copper	Polyethylene
Machine Frame	●	●			
Electric Motor	●	●	●	●	
Bucket					●

R.A.E.E. IT0802000002803



The European Directive 2012/19/EU arranges that in the event of scrapping of electrical equipment, they must not be disposed of city solid refusals but collected separately, in order to optimize the level of recovery and recycling of the materials and above all in order to prevent damages to health and environment. To comply with European Directive 2012/19/EU, all electrical equipments must be marked with crossed basket symbol. The packing of the machine will be disposed of in accordance with the methods laid down by current legislation. For further information concerning disposal of electrical equipment, please refer to public administration service.

TROUBLESHOOTING

HAVE YOUR TOOL REPAIRED BY A QUALIFIED PERSON

This electric tool complies with the relevant safety rules. Repairs should only be carried out by qualified persons using original spare parts, otherwise this may result in considerable danger to the user. Malfunctions not related to a conformity defect that exists at the time of purchase are excluded from the warranty. Exclusions include:

- **Wear of materials (taking into account the average life of the product)**
- **Failure to comply with the recommendations contained in this manual.**
- **Maintenance and tampering carried out by unauthorized personnel.**
- **Use of non-original spare parts.**

EC DECLARATION OF CONFORMITY

BATTIPAV SRL (Z.I." Via Cavatorta 6/1-48033 Cotignola (RA) ITALY tel. 054540696 - info@battipav.com - www.battipav.com) hereby declares under its sole responsibility that the MIXER product:

Series: **MIXEXR**

Art: **TAB 1 (PG.2)**

Model: **herewith declares that the universal mixer with agitator for tile adhesives, paints, varnish, epoxy resins**

This Declaration relates to the following Directives:

2006/42/EC (MD), 2014/35/EU (LVD), 2014/30/EU (EMC), 2011/65/EU (RoHS II)

Reference to harmonized standards: **EN60335-1:2012+A11:2014, EN ISO 12100:2010**

Date of manufacture - Series N.

BUT DE CE MANUEL

Ce manuel fait partie intégrante de la machine. Il a été réalisé par BATTIPAV S.R.L. pour que les personnes autorisées à interagir avec la machine pendant sa durée de vie disposent de toutes les informations nécessaires. Avant toute utilisation, lire attentivement le chapitre concernant la sécurité. Chaque machine a été soumise à une série d'essais au cours desquels elle a été minutieusement vérifiée avant de quitter l'usine. BATTIPAV S.R.L. travaille constamment au développement de ses machines ; elle se réserve donc le droit d'apporter des modifications. Aucun droit ne pourra être avancé sur les données et les illustrations de ce manuel.

RECOMMANDATIONS POUR LA SÉCURITÉ

- Le fabricant décline toute responsabilité en cas d'emploi de la scie sur table MIXER avec des outils différents de ceux indiqués au paragraphe « UTILISATION CONSEILLÉE » ;
- La machine MIXER est fabriquée pour fonctionner exclusivement dans les conditions de « TYPE FONCTIONNEMENT AUTORISÉ » indiqué au paragraphe « DONNÉES TECHNIQUES » ;
- Une fois le mélange effectué, arrêter le MELANGEUR.
- Pendant l'utilisation, lorsque le fouet est en rotation, ne pas introduire de corps étrangers ou d'outils dans le bol.

Attention! Afin de réduire le risque d'électrocution, de blessure ou d'incendie lors de l'utilisation d'outils électriques, observez toujours les mesures de sécurité suivantes. Lisez et observez ces instructions avant d'utiliser l'outil et conservez ces indications.

CONSERVER SOIGNEUSEMENT CES INSTRUCTIONS

Maintenez de l'ordre sur votre lieu de travail

- Le désordre dans le lieu de travail augmente le risque d'accident.

Tenez compte de l'environnement du lieu de travail

- N'exposez pas l'outil à la pluie.
- N'utilisez pas l'outil dans un environnement humide ou mouillé. Maintenez le lieu de travail éclairé.
- N'utilisez pas d'outil en présence de liquides inflammables ou de gaz.

Protégez-vous contre l'électrocution

- Évitez tout contact avec les surfaces reliées à terre.

Tenez les enfants éloignés!

- Ne permettez pas que d'autres personnes touchent à l'outil ou au cordon. tenez-les éloignées de votre lieu de travail.

Rangez votre outil dans un endroit sûr

- Les outils, quand ils ne sont pas utilisés, doivent être rangés dans un endroit sec, sûr et hors de la portée des enfants.

Ne surchargez pas votre outil

- Il travaillera mieux et plus sûrement dans la plage de puissance indiquée.

Utilisez l'outil adéquat

- N'utilisez pas d'outils ou de dispositifs de trop faible puissance pour exécuter des travaux lourds. N'utilisez pas l'outil à des fins et pour des travaux pour lesquels il n'a pas été conçu.

Portez de vêtements de travail appropriés

- Lors de travaux à l'air libre il est recommandé de porter des gants en caoutchouc et des chaussures à semelle antidérapante.
- Coiffez-vous d'un filet à cheveux s'ils sont longs. Portez des lunettes de protection.
- Utilisez aussi un masque si le travail exécuté dégage de la poussière.

Évitez tout mauvais usage du cordon

- Ne portez pas l'outil par le cordon et ne tirez pas sur celui-ci pour débrancher la fiche de la prise.
- Tenir le cordon à distance des sources de chaleur, de l'huile et des arêtes vives.

Évitez toutes positions instables

- Veillez à ce que votre appui au sol soit ferme et conservez l'équilibre à tout moment.

Entretenez vos outils soigneusement

- Maintenez vos outils affûtés et propres afin de travailler mieux et plus sûrement.
- Observez les prescriptions d'entretien et les indications de changement de l'outillage. Vérifiez régulièrement l'état du cordon d'alimentation et, en cas de détérioration, faites-le changer par un spécialiste reconnu. Vérifiez le cordon de rallonge périodiquement et remplacez-le s'il est endommagé. Maintenez les poignées sèches et exemptes d'huile et de graisse.

Débranchez la fiche de la prise

- En cas de non utilisation, avant de procéder à l'entretien et lors du changement d'outil.

Enlevez les clés à outils

- Avant de mettre l'outil en marche, assurez-vous que les clés et outils de réglage ont été retirés.

Évitez tout démarrage involontaire

- Assurez-vous que l'interrupteur est en position d'arrêt quand vous branchez la prise.

Câbles de rallonge pour l'extérieur

- A l'extérieur, n'utilisez que des rallonges homologuées et marquées de cette façon.

Soyez toujours attentif

- Observez votre travail, agissez en faisant preuve de bon sens. N'employez pas l'outil lorsque vous êtes fatigué.

Contrôlez si votre appareil est endommagé

- Avant d'utiliser de nouveau l'outil, vérifiez soigneusement le parfait fonctionnement des dispositifs de sécurité ou l'éventuelle présence de pièces endommagées. Vérifiez si le fonctionnement des pièces mobiles est correct, si elles ne se grippent pas ou si d'autres pièces sont endommagées. Tous les composants doivent être montés correctement et remplir les conditions pour garantir le fonctionnement impeccable de l'appareil.
- Tout dispositif de sécurité et toute pièce endommagés, doivent être réparés ou remplacés de manière appropriée par un atelier du Service Assistance , sauf indication contraire du manuel d'utilisation.

- Les interrupteurs de commande défectueux doivent être remplacés par un réparateur spécialisé.
- N'utilisez aucun outil sur lequel l'interrupteur ne puisse ni ouvrir ni fermer le circuit correctement.

Attention!

- Pour votre sécurité, n'utilisez que les accessoires mentionnés dans le manuel d'utilisation ou les catalogues prévus.
- L'utilisation d'accessoires ou d'outils autres que ceux recommandés dans le manuel d'utilisation ou dans le catalogue, peut signifier pour vous un danger personnel de blessure.

Faites réparer votre outil par du personnel qualifié

- Cet outil est conforme aux normes de sécurité en vigueur. Toute réparation doit être effectuée uniquement par du personnel qualifié utilisant des pièces de rechange originales sinon cela peut provoquer des dangers considérables pour l'utilisateur.

***1** Le niveau de bruit émis par la machine a été mesuré conformément aux normes UNI EN 12418, EN 3744.

***2** Ces mesures ont été effectuées en l'absence de charge et à la vitesse maximale en utilisant un outil de coupe de 350 mm de diamètre. En conditions de travail, la machine émet un bruit supérieur à 85 dB(A).

Le niveau de vibration transmis au bras et à la main a été mesuré conformément à la norme UNI ISO 5349-1

DESCRIPTION DE LA MACHINE

Le mélangeur MIXER est une machine conçue pour mélanger des colles adhésives pour carreaux, béton, peintures et résines époxy. Le mélangeur utilise l'action de brassage d'un outil à fouetter capable de gâcher des mélanges fortement hygroscopiques, dont la masse peut atteindre 50 lt. L'opérateur se place face à la cuve de brassage, avec les commandes à portée de main. Il démarre l'outil, introduit l'eau et le produit à mélanger directement dans le dispositif de protection du fouet, qui les distribue de manière uniforme dans le bol, jusqu'à obtenir leur mélange complet.

UTILISATION CONSEILLÉE

OUTIL: FOUET DE MELANGE BATTIPAV Art.SP05001 USAGE CONSEILLÉ: adhésifs destinés aux carrelages, vernis, résines époxydes.

Type de fonctionnement admis: INTERMITTENT - SERVICE S3 25%

25% fonctionnement sous charge

75% fonctionnement à vide

SYMBOLES ET SIGNAUX :

Sur la machine, des autocollants de danger/interdiction sont collés aux endroits nécessaires ; les examiner avant d'utiliser la machine.

10 **A1** Instruction

IDENTIFICATION DU FABRICANT ET DE LA MACHINE

La plaque d'identification représentée est directement appliquée sur la machine. Les références et indications nécessaires au fonctionnement en toute sécurité y sont indiquées.

9	A	Modèle de la machine	M	Degré IP
	B	Article	N	Année de fabrication
	C	Numéro de matricule	O	Diamètre max. de l'outil
	D	Tension de réseau	P	Diamètre interne de l'outil
	E	Fréquence de réseau	Q	Accessoires
	F	Puissance absorbée	R	Accessoires
	G	Puissance électrique installée	S	Identification du fabricant
	H	Vitesse de rotation de l'outil	T	Identification du fabricant et adresse
	I	Classe d'isolement	U	Marques Certifications
	L	Condensateur de démarrage		

INSTALLATION**TRANSPORT**

1 La machine est facilement transportable. Soulever la poignée et déplacer la machine à l'aide des roues.

POSITIONNEMENT

Positionner la machine sur une surface stable. Pour mettre la machine en position de travail, procéder de la façon suivante:

- 2** Disposer le châssis supérieur et le manche de transport. Insérer la broche de liaison en l'assurant avec le clip de sécurité.
- 3** Introduire, en séquence, toutes les composantes et bloquer l'ensemble en agissant sur l'écrou au moyen de la clé pour vis à six pans de 22 mm fournie avec l'appareil.
- 4** Visser à fond le fouet sur le corps moteur. Le blocage définitif se fera lors de la mise en marche de l'appareil.
- 5** Introduire le bol dans le châssis inférieur en veillant à loger l'une des quatre poignées de transport dans la languette métallique prévue à cet effet. De cette façon, on évitera la rotation du bol pendant le mélange du produit.
- 6** Insérer le fouet comme indiqué dans la figure.

Abaisser et la tête du moteur, le MIXER est prêt pour être utilisé.



QUAND LA TÊTE MOTEUR EST SOULEVÉE, UN INTERRUPTEUR DE SÉCURITÉ AUTOMATIQUE EMPÊCHE LE FONCTIONNEMENT DU MOTEUR.



LE MOTEUR NE PEUT ÊTRE MIS EN MARCHÉ QU'AVEC LE FOUET EN POSITION DE TRAVAIL DANS LE BOL.

6



IL EST ABSOLUMENT NÉCESSAIRE DE PLACER LE FOUET COMME INDIQUÉ SUR LA FIGURE 6 POUR LES OPÉRATIONS D'OUVERTURE ET DE FERMETURE DE LA TÊTE DU MOTEUR. EN EFFET, LE MIXER EST CONÇU POUR PERMETTRE L'OUVERTURE DE LA TÊTE DU MOTEUR SEULEMENT SI LE FOUET EST DANS CETTE POSITION. IL EST ABSOLUMENT NÉCESSAIRE QUE LA PROTECTION EN PLASTIQUE N'EST JAMAIS ENLEVÉE DE L'APPAREIL, CAR. ELLE PROTÈGE LES UTILISATEURS CONTRE LES ÉVENTUELS ACCIDENTS, CONFORMÉMENT AUX DISPOSITIONS DE LA LOI.

BRANCHEMENT AU RÉSEAU ÉLECTRIQUE



LA MACHINE DOIT ÊTRE RACCORDÉE AU RÉSEAU ÉLECTRIQUE AU MOYEN D'UN INTERRUPTEUR DIFFÉRENTIEL AYANT LES SPÉCIFICATIONS SUIVANTES :

Différentiel **In 16 A Id 30 mA**

N.B. Afin d'utiliser correctement les interrupteurs différentiels, il ne faut pas oublier de contrôler périodiquement leur efficacité à l'aide du bouton de test prévu à cet effet sur le panneau frontal du dispositif.

- S'assurer que la section des conducteurs du cordon d'alimentation est de dimension adaptée au courant de démarrage et à la longueur du cordon. Pour les câbles ayant des longueurs allant jusqu'à 50 m, une section de 2,5 mm² est suffisante.
- Avant de brancher la machine à la prise de courant, s'assurer que le voltage de la ligne corresponde soit identique à celui indiqué sur la plaquette de la machine.
- Brancher la machine uniquement à un secteur ayant un câble de mise à terre efficace. En cas de doutes, ne pas brancher la machine.

DISPOSITIFS DE COMMANDE ET CONTRÔLE

5 La machine MIXER est équipée d'un cadran de commande composé de:

1) BOUTON DE MARCHÉ: (VERT)



En appuyant à fond sur le bouton, le démarrage de la machine est activé.

2) BOUTON D'ARRÊT NORMAL: (ROUGE)



En appuyant à fond sur le bouton, l'arrêt de la machine est activé.

3) DISJONCTEUR DE SURINTENSITÉS:

Il intervient en présence de surintensités en interrompant l'alimentation de la machine. L'intervention qui a eu lieu est signalée par l'expulsion du réarmement manuel. En cas d'intervention du disjoncteur, attendre quelques minutes et réarmer en appuyant sur son pivot central.

4) DISPOSITIF DE DEBRANCHEMENT DU RÉSEAU (FICHE):

Point d'alimentation de la machine. Durant les phases d'entretien et d'intervention, extraire la prise du dispositif pour débrancher la machine du réseau.

EXÉCUTION DU MÉLANGE

8



AVANT DE DÉMARRER AVEC LES OPÉRATIONS DE MÉLANGE, L'OPÉRATEUR DOIT VEILLER À LAISSER AU MOINS 150 cm D'ESPACE LIBRE AUTOUR DE LA MACHINE (Pos. 2). POUR TRAVAILLER EN TOUTE SÉCURITÉ, INTERDIT AUX AUTRES PERSONNES DE STATIONNER PRÈS DE LA MACHINE DURANT LES OPÉRATIONS DE MÉLANGE. L'OPÉRATEUR STATIONNE DANS LA POSITION DE TRAVAIL (Pos. 1) DURANT LES DIFFÉRENTES PHASES DE FONCTIONNEMENT DE LA MACHINE.

MOD. MIXER 50 SUPER

- A) Lire attentivement le mode d'emploi figurant sur le sachet de la colle que vous allez utiliser.
- B) Verser dans le bol toute l'eau nécessaire pour préparer la quantité de colle suivant les indications du fabricant.
- C) Mettre sous tension le MIXER 50 SUPER, puis verser le premier sac de 25 kg de poudre à raison de 10 kg par minute, directement sur la protection en plastique, qui centrifugera la poudre en vue de la mélanger.

Continuer cette opération de façon continue et uniforme avec le deuxième sac de 25 kg, puis attendre que le produit versé jusqu'à maintenant soit complètement mélangé, de cette manière, il n'y aura pas de grumeaux dans le mélange.

- Si nécessaire, faire reposer la colle 15 minutes, puis mélanger de nouveau pendant quelques minutes.
- Une fois le mélange effectué, arrêter le MIXER.

Comme déjà indiqué dans les paragraphes qui précèdent, la machine est transportable directement sur le lieu d'utilisation de la colle.

Ciment

- Le mélangeur est adapté à la préparation de mortiers pour enduit composés de chaux, de ciment et d'éléments inertes à structure fine. Il n'est pas adapté au mélange de béton ou de mortier comprenant du gravier ou des matières inertes à structure moyenne ou grosse.
- Pour la préparation de mortier pour enduit, procéder comme au paragraphe précédent: Colle pour carreaux de pavage et revêtements.
- Le mortier est une préparation fortement hygroscopique: il convient de faire grande attention à l'adjonction de chaux, de ciment ou

de matières inertes à granulométrie fine dans le mélange de manière à prévenir un durcissement excessif du produit obtenu.

- Une fois le mélange effectué, arrêter le MIXER.

Résine époxydes

- Pour le mélange de résines époxydes, vérifier la viscosité et le poids spécifique des produits à préparer de manière à ne pas surcharger le groupe moteur du mélangeur.
- Verser dans le bol les quantités de résines, de durcisseur et, éventuellement, de poudres indiquées par le fabricant des produits.
- Mélanger avec préATTENTION de manière à empêcher la formation de bulles d'air ou de grumeaux dans la préparation.

Vernis

- Verser le vernis à mélanger dans le bol du mélangeur et ajouter la quantité nécessaire d'eau utile à la solution.



L'UTILISATION DE PRODUITS CHIMIQUES OU DE SOLVANTS POURRAIT ALTÉRER LES CARACTÉRISTIQUES DU BOL, RÉALISÉ EN POLYURÉTHANNE HAUTE DENSITÉ PET. AVANT L'UTILISATION, VÉRIFIER LA COMPATIBILITÉ DES PRODUITS À MÉLANGER AVEC LES CARACTÉRISTIQUES DE LA MACHINE.

RISQUES RÉSIDUELS

Durant la phase de conception, BATTIPAV SRL a fait particulièrement attention aux aspects susceptibles de provoquer des risques à la sécurité et à la santé des opérateurs. Malgré cela, certains risques potentiels décrits ci-après peuvent persister:



Danger de présence de courant électrique:

La machine dispose d'une installation électrique interne: RACCORDER LA MACHINE A UNE INSTALLATION DOTÉE D'UNE PROTECTION DIFFÉRENTIELLE ET D'UNE MISE À LA TERRE EFFICACE.



Danger d'exposition prolongée au bruit:

L'utilisation continue de la machine provoque une exposition au bruit supérieure à 85dB(A). IL EST OBLIGATOIRE DE PORTER DES CASQUES ANTI-BRUIT APPROPRIÉS.



Danger de contact accidentel avec l'outil en mouvement.

IL EST OBLIGATOIRE D'UTILISER DES GANTS DE PROTECTION ÉPAIS



Danger d'exposition à des fragments de matériaux.

IL EST OBLIGATOIRE DE PORTER DES LUNETTES DE PROTECTION.

MAINTENIR TOUJOURS LA POSITION DE TRAVAIL (Pos. 1 Photo 8) DURANT LES PHASES DE FONCTIONNEMENT DE LA MACHINE:

- Durant le chargement du matériau;
- Durant la coupe du matériau;
- Pendant le ralentissement suivant l'arrêt de la machine.

ENTRETIEN



AVANT D'EFFECTUER TOUTE INTERVENTION OU TOUT REGLAGE, DEBRANCHER LA MACHINE DU RESEAU D'ALIMENTATION.

NETTOYAGE



NE PAS LAVER LA MACHINE AVEC DES JETS D'EAU SOUS PRESSION.

- Enlever périodiquement les résidus qui se trouvent dans le bol de mélange.
- Vérifier l'usure de l'outil de mélange et du bol.

Le réducteur de l'appareil est lubrifié avec de la graisse synthétique de type semi-fluide adaptée pour la lubrification d'engrenages dans le carter.

En cas de remplacement, utiliser un produit ayant des caractéristiques semblables:

Degré NLGI 0
Point de goutte, °C 115
Epaississant SAVONS DE SODIUM



POUR LE REMPLACEMENT DE LA GRAISSE LUBRIFIANTE, S'ADRESSER AU REVENDEUR DE CONFIANCE.

ÉLIMINATION



Lorsque la machine (ou un de ses éléments) est destinée à la casse, respecter les dispositions législatives en vigueur.

	Polyamide	Acier	Aluminium	Cuivre	Polyéthylène
Châssis de la machine	●	●			
Moteur électrique	●	●	●	●	
Seau					●

R.A.E.E. IT0802000002803



La Directive Européenne 2012/19/EU dispose que les équipements électriques et électroniques ne soient pas éliminés dans le flux normal des ordures ménagères, mais qu'ils soient collectés séparément, afin d'optimiser le niveau de récupération et recyclage des matériaux dont ils sont constitués et, surtout, afin d'éviter des potentiels dommages à la santé et à l'environnement. Conformément à la Directive Européenne 2012/19/EU, tous les équipements électriques et électroniques doivent être marqués avec le symbole d'une poubelle sur roues barrée d'une croix. L'emballage de ces équipements devra en revanche être éliminé conformément aux modalités indiquées par la législation en vigueur pour leur recyclage. Pour tout renseignement complémentaire sur l'élimination correcte des équipements électriques et électroniques, contacter le service public préposé.

RECHERCHE DES PANNES

L'OUTIL DOIT ÊTRE RÉPARÉ PAR DU PERSONNEL QUALIFIÉ.

Cet outil électrique est conforme aux normes de sécurité correspondantes. Afin d'éviter le risque de créer une situation dangereuse pour l'utilisateur, les réparations ne doivent être effectuées que par du personnel qualifié qui utilise des pièces de rechange d'origine. Sont exclues de la garantie les pannes qui ne sont pas attribuables à un défaut de conformité existant au moment de l'achat, en l'occurrence :

- Une usure des matériaux (compte tenu de la vie moyenne du produit).
- Le non-respect des indications de ce manuel.
- Des interventions ou manipulations effectuées par du personnel non autorisé.
- L'utilisation de pièces détachées qui ne sont pas d'origine.

DECLARATION CE DE CONFORMITE

BATTIPAV SRL (Z.I." Via Cavatorta 6/1-48033 Cotignola (RA) ITALY tel. 054540696 - info@battipav.com - www.battipav.com)

Déclare sous votre seule responsabilité que le produit:

Série: **MIXER** Art: **TAB 1 (PG.2)**

Déclare par la présente que le mélangeur universel avec fouet pour adhesifs destines aux carrelages, vernis, résines epoxydes

Cette déclaration concerne les directives suivantes:

2006/42/EC (MD), 2014/35/EU (LVD), 2014/30/EU (EMC), 2011/65/EU (RoHS II)

Référence aux normes harmonisées pertinentes utilisées: **EN60335-1:2012+A11:2014, EN ISO 12100:2010**

Date de fabrication - N° de série

ZWECK DIESER GEBRAUCHSANWEISUNG

Diese Gebrauchsanweisung ist ein ergänzender Bestandteil der Maschine. Es wurde von BATTIPAV S.R.L. erstellt, um allen, die im Lauf der vorgesehenen Lebenszeit befugt sind, die Maschine zu bedienen, die notwendigen Informationen zu liefern. Vor jeder Verwendung aufmerksam das Kapitel bezüglich der Sicherheit lesen. Bevor unsere Maschinen das Werk verlassen, durchlaufen sie mit peinlichster Genauigkeit durchgeführte Endkontrollen. BATTIPAV S.R.L. arbeitet ständig an der Entwicklung ihrer Maschinen, deshalb behält sie sich das Recht vor, Veränderungen vorzunehmen. Aus diesem Grund kann kein Anspruch auf Daten und Abbildungen dieser Gebrauchsanweisung erhoben werden.

SICHERHEITSANWEISUNGEN

- Der Hersteller übernimmt keine Haftung bei Verwendung der Schneidemaschine MIXER mit nicht im Abschnitt „EMPFOHLENE VERWENDUNG“ aufgeführten Werkzeugen.
- MIXER wurde konzipiert, um ausschließlich unter den im Abschnitt „ZULÄSSIGE BETRIEBSART“ im Abschnitt „BESTIMMUNGSGEMÄSSER GEBRAUCH“ aufgeführten Bedingungen zu arbeiten.
- Den MIXER nach abgeschlossenem Mischvorgang ausschalten.
- Während des Betriebs bei laufendem Rührwerk keine Fremdkörper oder Werkzeuge in den Eimer einführen.

Achtung! Beim Gebrauch von Elektrowerkzeugen sind zur Vermeidung elektrischer Schläge, Verletzungen und Brandgefahr folgende Sicherheitsmaßnahmen streng zu beachten. Lesen und beachten Sie diese Hinweise, bevor Sie das Gerät benutzen.

Bewahren Sie diese Sicherheitshinweise gut auf!

BEWAHREN SIE DIESE SICHERHEITSHINWEISE MIT SORGFALT AUF!

Halten Sie Ihren Arbeitsbereich in Ordnung!

- Unordnung im Arbeitsbereich bedeutet Unfallgefahr.

Berücksichtigen Sie die Umgebungsbedingungen!

- Setzen Sie das Gerät dem Regen nicht aus!
- Benützen Sie das Gerät in feuchter oder nasser Umgebung nicht! Sorgen Sie für gute Beleuchtung Ihres Arbeitsbereiches!
- Benützen Sie das Gerät in der Nähe von brennbaren Flüssigkeiten oder Gasen nicht!

Schützen Sie sich vor elektrischem Schlag!

- Vermeiden Sie, geerdete Teile zu berühren!

Halten Sie Kinder weg vom Gerät!

- Lassen Sie andere Personen weder das Gerät noch das Kabel berühren; halten Sie sie von Ihrem Arbeitsbereich fern!

Bewahren Sie Ihr Gerät sicher auf!

- Unbenutzte Geräte sollten in einem trockenen, sicheren und für Kinder nicht erreichbaren Raum aufbewahrt werden.

Überladen Sie Ihr Gerät nicht!

- Ihr Gerät wird besser und sicherer innerhalb des angegebenen Leistungsbereichs arbeiten.

Benützen Sie das richtige Gerät!

- Benützen Sie kein zu schwaches Gerät oder keinen zu schwachen Zubehör für zu schwere Arbeiten! Benützen Sie das Gerät ausschließlich für die Zwecke und Arbeiten, wofür es ausgedacht wurde!

Tragen Sie geeignete Arbeitskleidung!

- Bei Arbeiten im Freien sind Gummihandschuhe und rutschfeste Schuhe empfehlenswert. Bei langen Haaren tragen Sie ein Haarnetz! Benützen Sie eine Schutzbrille! • Bei stauberzeugenden Arbeiten tragen Sie eine Atemmaske!

Vermeiden Sie, das Kabel falsch zu benutzen!

- Tragen Sie das Gerät nicht am Kabel, und benützen Sie es nicht, um den Stecker aus der Steckdose zu ziehen.
- Schützen Sie das Kabel vor Hitze, Öl und scharfen Kanten.

Vermeiden Sie unsichere Positionen!

- Sorgen Sie für sicheren Stand und halten Sie jederzeit das Gleichgewicht!

Pflegen Sie Ihre Werkzeuge mit Sorgfalt!

- Halten Sie Ihre Werkzeuge scharf und sauber, um besser und sicher zu arbeiten.
- Befolgen Sie mit Sorgfalt die Hinweise für Wartung und Ersatz der verschlissenen Teile! Kontrollieren Sie das Kabel regelmäßig, und falls nötig lassen Sie es von einem anerkannten Fachmann ersetzen. Kontrollieren Sie die Verlängerungskabel regelmäßig und falls notwendig sie ersetzen. Halten Sie Handgriffe trocken und frei von Öl oder Fett.

Ziehen Sie den Netzstecker von der Steckdose!

- jedesmal wenn das Gerät nicht benutzt wird; vor jeder Wartungsmaßnahme und beim Werkzeugersatz.

Lassen Sie keine Schlüssel stecken!

- Vor dem Einschalten des Geräts, überprüfen Sie, daß alle Schlüssel und Einstellwerkzeuge entfernt wurden.

Vermeiden Sie zufällige Anläufe!

- Vergewissern Sie sich, daß der Schalter beim Anschluß des Geräts an das Stromnetz ausgeschaltet ist.

Verlängerungskabel im Freien

- Im Freien verwenden Sie nur dafür zugelassene und entsprechend gekennzeichnete Verlängerungskabel!

Seien Sie stets aufmerksam!

- Beobachten Sie Ihre Arbeit. Gehen Sie vernünftig vor. Verwenden Sie das Gerät nicht, wenn Sie nicht aufmerksam sind.

Kontrollieren Sie Ihr Gerät auf Beschädigungen!

- Vor weiterem Gebrauch des Geräts alle Sicherheitsvorrichtungen sorgfältig auf ihre einwandfreie Funktionsweise und eventuelle Beschädigungen kontrollieren. Überprüfen Sie, ob alle bewegliche Teile richtig funktionieren, nicht klemmen und nicht beschädigt sind. Um den einwandfreien Betrieb des Gerätes zu gewährleisten, müssen sämtliche Teile richtig montiert sein und alle Bedingungen erfüllen.
- Beschädigte Sicherheitsvorrichtungen und Teile sollen sachgemäß durch eine Kundendienstwerkstatt ersetzt werden, soweit nichts anderes in den Betriebsanleitungen angegeben ist.
- Beschädigte Schalter müssen von einer Kundendienstwerkstatt ersetzt werden.

- Benützen Sie kein Gerät, dessen Schalter es weder ein- noch ausschaltet.

Achtung!

- Zu Ihrer eigenen Sicherheit, benützen Sie nur den Zubehör, der in der Bedienungsanleitung oder in den dazu bestimmten Katalogen angegeben wird. Die Anwendung anderer als der in der Bedienungsanleitung oder im Katalog empfohlenen Werkzeuge oder Zubehöre kann Verletzungsgefahr für Sie bedeuten.

Lassen Sie Ihre Werkzeuge ausschließlich vom Fachpersonal reparieren!

- Dieses Elektrogerät entspricht den geltenden Sicherheitsbestimmungen. Reparaturen dürfen nur von Fachleuten ausgeführt werden, die Originalersatzteile benutzen; andernfalls könnten schwere Unfälle für den Benutzer entstehen.

***1** Der von der Maschine erzeugte Schallpegel wurde nach Vorgabe der Normen DIN EN 12418 und EN 3744 gemessen. Die Messungen wurden ohne Last und bei Höchstgeschwindigkeit mit einem Schneidewerkzeug mit Durchmesser 350 mm mit segmentiertem.

***2** Die Maschine hat bei laufendem Arbeitszyklus eine Geräuschemission von über 85 dB(A).

Der auf das Hand-Arm-System übertragene Vibrationspegel wurde gemäß der Norm UNI EN ISO 5349-1 gemessen.

BESCHREIBUNG DER MASCHINE

Der Mischer MIXER ist eine spezielle Maschine für die Mischung von Fliesenklebern, Lacken und Epoxidharzen. Sie bedient sich der Mischwirkung eines Rührwerks, das bis zu 50 lt an Mischungen mit einer hohen Hygroskopizität mischen kann. Der Bediener stellt sich vor das Auffangbecken, von wo er die Bedienelemente erreichen kann. Er setzt das Werkzeug in Bewegung, füllt das Wasser und danach das zu mischende Produkt direkt in den Rührwerkschutz ein, der es bis zum Abschluss des Mischvorgangs gleichmäßig im Eimer verteilt.

EMPFOHLENE VERWENDUNG:

WERKZEUG: RÜHRGERÄT BATTIPAV Art. SP05001 BESTIMMUNGSGEMÄSSER GEBRAUCH: fliesenkleber, lacke und epoxidharze.

Zulässige Betriebsart: AUSSETZBETRIEB - BETRIEB S3 25%

25% Lastbetrieb

75% Leerbetrieb

SYMBOLS UND ZEICHEN:

An den nötigen Stellen der Maschine sind Aufkleber mit Gefahren- und Verbotssymbolen angebracht, die vor der Verwendung zur Kenntnis genommen werden müssen.

10 **A1** Anweisung

IDENTIFIZIERUNG DES HERSTELLERS UND DER MASCHINE

Das abgebildete Typenschild ist direkt an der Maschine angebracht. Darauf sind die Bezugsangaben und alle für einen sicheren Betrieb nötigen Anweisungen angeführt.

9	A	Maschinenmodell	M	IP-Schutzgrad
	B	Artikel	N	Baujahr
	C	Matrikelnummer	O	Max. Werkzeugdurchmesser
	D	Netzspannung	P	Innendurchmesser des Werkzeugs
	E	Netzfrequenz	Q	Zubehör
	F	Stromaufnahme	R	Zubehör
	G	Installierte elektrische Leistung	S	Identifizierung des Herstellers
	H	Drehzahl des Werkzeugs	T	Identifizierung des Herstellers und Adresse
	I	Isolierklasse	U	Markenzeichen Zertifikationen
	L	Anlasskondensator		

INSTALLATION**TRANSPORT**

1 Die Maschine lässt sich leicht transportieren. Den Griff anheben und die Maschine auf den Rollen transportieren.

AUFSTELLEN

Die Maschine auf einer stabilen Fläche abstellen. Die Maschine in Arbeitsposition bringen und dazu wie folgt vorgehen:

2 Den oberen Rahmen und den Transportgriff wie auf positionieren. Den Verbindungsbolzen einsetzen und mit dem Sicherungssplint sichern.

3 Die Bauteile der Reihe nach einsetzen und mit dem mitgelieferten 22 mm Schlüssel blockieren.

4 Den Rührquirl bis zum Anschlag in das Rührwerk schrauben. Bei Inbetriebnahme der Maschine wird der Rührquirl blockiert.

5 Den Eimer in den unteren Rahmen einsetzen und dabei darauf achten, dass einer der vier Transportgriffe in der dafür vorgesehenen Metalllasche sitzt. Dadurch wird vermieden, dass sich der Eimer beim Rühren vom Produkt mitdreht.

6 Den Rührquirl wie auf Abb. 8 einsetzen.

Das Rührwerk absenken. Jetzt ist das Rührgerät betriebsbereit.



BEI ANGEHOBEDEM RÜHRWERK VERHINDERT EIN AUTOMATISCHER SICHERUNGSSCHALTER DAS EINSCHALTEN VOM MOTOR.

 **EIN STARTEN VOM MOTOR IST NUR DANN MÖGLICH, WENN SICH DER RÜHRQUIRL IN ARBEITSPOSITION IM EIMER BEFINDET.**

6  **DER RÜHRQUIRL MUSS WIE AUF ABB. 8 EINGESETZT WERDEN, SONST LÄSST SICH DAS RÜHRWERK NICHT ANHEBEN UND ABSENKEN. AUFGRUND DER BAUWEISE VOM RÜHRGERÄT IST DAS ANHEBEN VOM RÜHRWERK NUR DANN MÖGLICH, WENN SICH DER RÜHRQUIRL IN DIESER POSITION BEFINDET. DIE SCHUTZABDECKUNG AUS KUNSTSTOFF DARF AUF KEINEN FALL VOM RÜHRGERÄT ABGENOMMEN WERDEN. BEI DER SCHUTZABDECKUNG HANDELT ES SICH UM DIE GESETZLICH VORGESCHRIEBENE TRENNENDE SCHUTZEINRICHTUNG.**

STROMANSCHLUSS

  **DIE MASCHINE MUSS ÜBER EINEN LEISTUNGSSCHALTER MIT FOLGENDEN EIGENSCHAFTEN AN DAS STROMNETZ ANGESCHLOSSEN WERDEN:**

Leistungsschalter **In 16 A Id 30 mA**

HINWEIS: Für die Funktionstüchtigkeit der Leistungsschalter ist nur dann garantiert, wenn diese regelmäßig kontrolliert werden. Dazu die Taste vorne am Schalter drücken.

- Sicherstellen, dass der Leiterquerschnitt des Stromkabels auf den Anlaufstrom und die Kabellänge ausgelegt ist. Für Kabel bis zu 50 m reicht ein Querschnitt von 4 mm².
- Vor dem Anschluss der Maschine an das Stromnetz sicherstellen, dass die Netzspannung mit den Angaben auf dem Typenschild der Maschine übereinstimmt.
- Die Maschine nur an eine Leitung mit funktionstüchtigem Erdungskabel anschließen. Die Maschine im Zweifelsfall nicht anschließen.

STEUER- UND KONTROLLELEMENTE

5 Die Maschine MIXER ist mit einem Steuerstand mit folgenden Bedienelementen ausgerüstet:

1) START-TASTE: (GRÜN)

 Zum Einschalten der Maschine die Start-Taste bis zum Anschlag drücken.

2) STOPP-TASTE: (ROT)

 Zum Ausschalten der Maschine die Stopp-Taste bis zum Anschlag drücken.

3) ÜBERSTROMSCHALTER:

Bei Auftreten von Überstrom wird der Überstromschalter ausgelöst und trennt die Maschine vom Stromnetz. Das Auslösen vom Überstromschalter wird durch Herauspringen der manuellen Rückstellung angezeigt. Wenn der Überstromschalter ausgelöst wird, einige Minuten abwarten und dann den Schalter durch Drücken vom zentralen Stift am Schalter rückstellen.

4) TRENNVORRICHTUNG STROMNETZ (STECKER):

Stromanschluss der Maschine. Vor Durchführung von Wartung und anderen Eingriffen muss der Stecker der Trennvorrichtung abgezogen werden, um die Maschine vom Stromnetz zu trennen. Zeigt an, dass die Maschine in Betrieb ist.

MISCHVORGANG

8  **BEVOR MIT DEM RÜHREN BEGONNEN WIRD, MUSS DIE BEDIENPERSON SICHERSTELLEN, DASS ES EINEN FREIRAUM VON MINDESTENS 150 cm UM DIE MASCHINE GIBT (Pos. 2). FÜR EINEN SICHEREN MASCHINENBETRIEB IST NUR DANN GARANTIERT, WENN SICH BEIM RÜHREN KEINE WEITEREN PERSONEN IN MASCHINENNÄHE AUFHALTEN. BEI LAUFENDER MASCHINE DARF DIE BEDIENPERSON IHREN ARBEITSPLATZ NICHT VERLASSEN (Pos. 1).**

MOD. MIXER 50 SUPER

- A) Die Anweisungen auf der Verpackung vom Fliesenkleber, der verwendet werden soll, müssen aufmerksam gelesen werden.
 B) Die für das Anrühren vom Kleber erforderliche Wassermenge in den Eimer füllen. Dabei die Anweisungen vom Kleberhersteller beachten.
 C) Den MIXER 50 SUPER einschalten und den ersten 25 kg Sack mit einer Geschwindigkeit von 10 kg pro Minute direkt auf die Schutzabdeckung aus Kunststoff schütten. Der Kleber wird dann vom Rührquirl mit dem Wasser vermischt. Auf die gleiche Weise dann den zweiten 25 kg Sack langsam und gleichmäßig in den Eimer schütten und abwarten, bis das Produkt sich gut mit dem Wasser vermischt hat, damit sich keine Klumpen bilden.
- Falls nötig, den Kleber 15 Minuten ruhen lassen und anschließend nochmals einige Minuten lang rühren.
 - Falls nötig, den Kleber 15 Minuten ruhen lassen und anschließend nochmals einige Minuten lang rühren.

Zement

- Der Mischer eignet sich für die Zubereitung von Verputzmörtel mit feinem Kalk, Zement und Zuschlagstoffen. Er ist für das Mischen von Beton oder Mörtel mit mittelgroßem Kies oder Zuschlagstoffen nicht geeignet.
- Für die Zubereitung von Verputzmörtel gehen Sie entsprechend der Beschreibung im obigen Absatz "Kleber für Boden und Wandfliesen" vor.

- Da der Mörtel ein stark wasseraufsaugender Stoff ist, muß im Hinblick auf ein übertriebenes Abhärten der Mischung sorgfältig auf die beigegebenen Mengen von Kleber, Zement oder Zuschlagstoffen entsprechend der gewünschten Mischung geachtet werden.
- Den MIXER nach abgeschlossenem Mischvorgang ausschalten.

Epoxidharze









- Wenn Epoxidharze gemischt werden sollen, müssen die Viskosität und das spezifische Gewicht vom Produkt geprüft werden, um eine Überlastung vom Motor des Rührgeräts zu vermeiden.
- Die vom Hersteller der Produkte angegebenen Mengen Harz, Härter und eventuelle weitere Pulver in den Eimer schütten.
- Sorgfältig mischen, um Blasen oder Klumpenbildung zu vermeiden.

Farben

- Die Farbe, die gemischt werden soll, in den Eimer vom Rührgerät gießen und die erforderliche Wassermenge dazugeben.

RESTRISIKEN

Die Firma BATTIPAV Srl hat bei der Planung alle Aspekte sorgfältig berücksichtigt, die eine Gefahr für die Sicherheit und Gesundheit der Bedienperson darstellen können. Dennoch bestehen folgende Restrisiken an der Maschine:

 	Gefährdung durch anliegende Spannung. Die Maschine verfügt über eine eigene elektrische Anlage: DIE MASCHINE MUSS AN EINE ANLAGE ANGESCHLOSSEN WERDEN, DIE ÜBER EINEN LEISTUNGSSCHALTER UND EINE ORDNUNGSGEMÄSSE ERDUNG VERFÜGT.
 	Gefährdung durch fortgesetzte Lärmbelastung: Bei Dauerbenutzung der Maschine liegt die Lärmbelastung über 85 dB(A). DAS TRAGEN VON GEEIGNETEM KAPSELGEHÖRSCHUTZ IST PFLICHT.
 	Gefährdung durch versehentlichen Kontakt mit dem laufenden Werkzeug. DAS TRAGEN SCHWERER SCHUTZHANDSCHUHE IST PFLICHT.
 	Gefährdung durch Materialbruchstücke. DAS TRAGEN EINER SCHUTZBRILLE IST PFLICHT.

BEI LAUFENDER MASCHINE DARF DIE BEDIENPERSON IHREN ARBEITSPLATZ NICHT VERLASSEN (Abb. 8, Pos. 1):

- bei der Materialeingabe.
- beim Schneiden vom Material.
- beim Auslaufen vom Schneidwerkzeug nach Abschalten der Maschine.

WARTUNG

	VOR DURCHFÜHRUNG VON EINGRIFFEN UND EINSTELLUNGEN GLEICH WELCHER ART MUSS DIE MASCHINE VOM STROMNETZ GETRENNT WERDEN.
---	--

REINIGUNG

	DIE MASCHINE NICHT MIT EINEM HOCHDRUCKREINIGER WASCHEN.
---	--

- Den Mischeimer regelmäßig sauber machen und dabei alle Rückstände entfernen.
- Den Verschleiß vom Rührquirl und vom Eimer prüfen.

Das Untersetzungsgetriebe der Maschine wird mit halbflüssigem, für die Schmierung des Getriebes im Gehäuse geeignetem, synthetischem Fett geschmiert. Bei Fettwechsel ein Produkt mit ähnlichen Merkmalen wie nachstehend aufgeführt verwenden:

NLGI-Klasse	0
Tropfpunkt, °C	115
Verdickungsmittel	NATRIUMSEIFEN

	ZUM AUSWECHSELN VOM SCHMIERFETT HALTEN SIE BITTE MIT DEM HÄNDLER IHRES VERTRAUENS RÜCKSPRACHE.
---	---

ENTSORGUNG

 Bei Verschrottung der gesamten Maschine oder Teilen derselben, sind die Materialien gemäß den von der gültigen Gesetzgebung vorgeschriebenen Vorgehensweisen zu entsorgen.

	Polyamid	Stahl	Alluminio	Kupfer	Polyethylen
Maschinenrahmen	●	●	●		
Elektromotor	●	●	●	●	
Eimer					●

**R.A.E.E. IT08020000002803**

Die EG-Richtlinie 2012/19/EUG bestimmt, dass elektrische Altgeräte nicht mit dem normalen festen städtischen Abfall entsorgt, sondern getrennt gesammelt werden, um das Rückgewinnungs- und Wiederverwertungsniveau der Materialien, aus denen diese gebildet werden, zu optimieren, und besonders, um potentielle Gesundheits- und Umweltschäden zu verhindern. Gemäß der EGRichtlinie 2012/19/EUG müssen alle elektrischen Geräte mit dem Symbol des durchgestrichenen Papierkorbs gekennzeichnet werden. Die Verpackung der Maschine wird stattdessen auf die von der herrschenden Gesetzgebung für die Wiederverwertung angegebenen Weise entsorgt. Wenden Sie sich für mehr Informationen über die korrekte Stilllegung der elektrischen Geräte an den zuständigen öffentlichen Dienstleistungsbetrieb.

STÖRUNGSSUCHE**LASSEN SIE IHRE WERKZEUGE AUSSCHLIESSLICH VOM FACHPERSONAL REPARIEREN!**

Diese Maschine entspricht den geltenden Sicherheitsbestimmungen. Reparaturen dürfen nur von Fachleuten ausgeführt werden, die Originalersatzteile benutzen; andernfalls könnten schwere Unfälle für den Benutzer entstehen.

Von dieser Gewährleistung sind Schäden, die nicht auf einen bereits beim Kauf bestehenden Mangel zurückzuführen sind, ausgeschlossen. Dazu gehören beispielsweise:

- **Abnutzung der Materialien (unter Berücksichtigung der durchschnittlichen Produktlebensdauer).**
- **Nichtbeachtung der Anweisungen in dieser Gebrauchsanweisung.**
- **Arbeiten und Änderungen am Produkt, die von nicht autorisiertem Personal vorgenommen werden.**
- **Verwendung von nicht-originalen Ersatzteilen.**

EG-KONFORMITÄTSERKLÄRUNG

BATTIPAV SRL (Z.I." Via Cavatorta 6/1-48033 Cotignola (RA) ITALY tel. 054540696 - info@battipav.com - www.battipav.com)

Erklärt unter Ihrer alleinigen Verantwortung, dass das Produkt:

Serie: **MIXER** Kunst. **TAB 1 (PG.2)**

Typ: **erklärt hiermit, daß Mehrzweckmischer mit spiralförmiges Rührwerk für Fliesenkleber, Farben, Lacke und Epoxidharze**

Diese Erklärung bezieht sich auf die folgenden Richtlinien

2006/42/EC (MD), 2014/35/EU (LVD), 2014/30/EU (EMC), 2011/65/EU (RoHS II)

Bezugnahme auf die einschlägigen harmonisierten Normen **EN60335-1:2012+A11:2014, EN ISO 12100:2010**

Produktionsdatum-Seriennummer (auf dem Cover)

OBJETIVO DEL MANUAL

Este manual es parte integrante de la máquina. Ha sido realizado por BATTIPAV S.R.L. para proporcionar la información necesaria para quienes están autorizados a interactuar con ella durante su vida útil. Antes de usar la máquina, leer atentamente el capítulo relativo a la seguridad. Todas las máquinas son sometidas a una serie de pruebas y han sido controladas minuciosamente antes de salir de nuestra fábrica. BATTIPAV S.R.L. trabaja constantemente para el desarrollo de sus máquinas, por lo tanto, se reserva el derecho de realizar modificaciones. Por consiguiente, no se podrán pretender derechos sobre los datos y las ilustraciones del presente manual.

INSTRUCCIONES PARA LA SEGURIDAD

- El fabricante declina toda responsabilidad por el uso de la cortadora MIXER con utensilios no especificados en el punto "USO ACONSEJADO".
- La máquina MIXER está construida para trabajar exclusivamente en las condiciones de "TIPO DE FUNCIONAMIENTO PERMITIDO" indicadas en el punto "USO RECOMENDADO".
- Apagar el MIXER una vez terminado el proceso de mezcla.
- Durante el uso, mientras el agitador está girando, no se deben introducir cuerpos extraños o herramientas en el tambor.

¡Atención! Cuando utilice aparatos eléctricos, observe las siguientes medidas de seguridad, a fin de reducir el riesgo de descargas eléctricas, de lesiones y de incendio. ¡Lea y observe todas estas instrucciones antes de utilizar el aparato y conserve bien estas instrucciones!

CONSERVE BIEN ESTAS INSTRUCCIONES

Mantenga ordenado su lugar de trabajo

- El desorden en el área de trabajo aumenta el riesgo de accidentes.

Tenga en cuenta el entorno del área de trabajo

- No exponga el aparato a la lluvia.
- No utilice el aparato en un entorno húmedo o mojado. Procure que el área de trabajo esté bien iluminada
- No utilice el aparato cerca de líquidos inflamables o gases.

Protéjase contra las descargas eléctricas

- Evite el contacto entre el cuerpo y los objetos conectados a tierra.

¡Mantenga alejados a los niños

- No permita que otras personas toquen el aparato o el cable. Manténgalas alejadas de su área de trabajo.

Guarde sus herramientas en un lugar seguro.

- Los aparatos que no se utilizan deberían estar guardados en un lugar seco, seguro y fuera del alcance de los niños.

No sobrecargue el aparato

- Trabajaré mejor y más seguro si lo hace dentro del margen de potencia indicado.

Utilice el aparato adecuado

- No utilice aparatos de potencia demasiado débil ni accesorios que necesiten una potencia elevada. No utilice el aparato para hacer trabajos para los que no ha sido concebido.

Vístase con ropa de trabajo apropiada.

- Cuando se hacen trabajos en el exterior, se recomienda llevar guantes de goma y calzado de suela antideslizante. Si su cabello es largo, téngalo recogido. Lleve gafas de protección.
- Utilice también una mascarilla si el trabajo ejecutado produce polvo.

Evite utilizar incorrectamente el cable de alimentación.

- No levante el aparato por el cable ni tire de éste para desconectar la clavija del enchufe.
- Preserve el cable de temperaturas elevadas, del aceite y de las aristas vivas.
- Evite adoptar posiciones inseguras. Mantenga siempre una correcta postura y equilibrio.

Mantenga sus herramientas cuidadosamente.

- Mantenga sus herramientas afiladas y limpias a fin de trabajar mejor y más seguro.
- Observe las prescripciones de mantenimiento y las indicaciones de cambio del utillaje. Verifique con regularidad el estado del cable de alimentación, y en caso de estar dañado, hágalo cambiar por un técnico cualificado autorizado. Controle con regularidad los cables de extensión y cámbienlos si están dañados. Mantenga las empuñaduras secas y exentas de aceite y de grasa.

Desenchufe la clavija del enchufe

- En caso de no utilización del aparato, antes de efectuar reparaciones y cuando cambie accesorios.

Retire las llaves de maniobra.

- Antes de poner el aparato en marcha asegúrese de que las llaves y útiles de reglaje hayan sido retirados.

Evite los arranques involuntarios.

- Asegúrese de que el interruptor esté "apagado" cuando se conecta el enchufe del aparato.

Cables de prolongación para el uso en el exterior.

- Cuando la herramienta se utiliza en el exterior, usen solamente alargadoras homologadas e identificadas para ello

Esté siempre alerta.

- Observe su trabajo. Use el sentido común y no use el aparato cuando esté distraído

Controle si su aparato esta dañado.

- Antes de usar de nuevo el aparato, verifique cuidadosamente los dispositivos de seguridad y las piezas posiblemente dañadas. Verifique si el funcionamiento de las piezas móviles es correcto, si no se gripan, o si otras piezas están rotas; si todos los otros componentes están montados correctamente y reúnen las condiciones para garantizar el funcionamiento impecable del aparato.
- Todo dispositivo de seguridad y toda pieza dañada, tienen que ser reparados o sustituidos de forma apropiada en un taller del servicio posventa, si no se indica otra cosa en el manual de empleo.
- Todo interruptor de mando defectuoso tienen que ser reemplazado por un taller del servicio posventa.
- No utilice ningún aparato cuyo interruptor no pueda abrir y cerrar su circuito correctamente.

¡Atención

- El uso de accesorios distintos de los mencionados en el manual de instrucciones o recomendados en el catálogo del fabricante de la máquina, puede significar un riesgo de lesiones personales.

Haga reparar su herramienta por personal cualificado.

- Este aparato eléctrico cumple las relativas normas de seguridad en vigor. Las reparaciones tienen que ser efectuadas solamente por personal cualificado que utilice piezas de repuesto originales, de no ser así se puede provocar un considerable peligro para el operador.

*1 El nivel de ruido emitido por la máquina se ha medido conforme a las normas UNE-EN12418 y EN3744.

*2 Las mediciones se realizaron sin carga y a la máxima velocidad utilizando una herramienta de corte de 350 mm de diámetro.

La máquina en condiciones de trabajo tiene una emisión de ruido que supera los 85 dB(A).

El nivel de vibración transmitido al sistema mano-brazo se ha medido conforme a la norma UNE-EN ISO 5349-1

DESCRIPCIÓN DE LA MÁQUINA

El mezclador MIXER es una máquina específica para mezclar adhesivos para baldosas, barnices y resinas epoxídicas. Explora la acción mezcladora de una herramienta provista de agitador, capaz de amasar compuestos de elevada higroscopicidad con volúmenes de hasta 50 lt. El operador se coloca enfrente de la tina de almacenaje, cerca de los mandos. Pone en marcha el desplazamiento de la herramienta e introduce el agua y el producto que se debe mezclar directamente en la protección del agitador, que distribuye el producto uniformemente en el tambor hasta terminar la mezcla.

USO ACONSEJADO

HERRAMIENTA: AGITADOR DE MEZCLA BATTIPAV art. SP05001 USO ACONSEJADO: adhesivos para azulejos, pinturas y resinas epoxi.

Tipo de funcionamiento consentido: INTERMITENTE - SERVICIO S3 25%

25%	de funcionamiento con carga
75%	de funcionamiento sin carga

SÍMBOLOS Y SEÑALES:

En la máquina, donde es necesario, se han aplicado adhesivos de peligro/prohibición que deben leerse antes de utilizarla.

10 **A1 Instrucción**

IDENTIFICACIÓN DEL FABRICANTE Y DE LA MÁQUINA

La placa de identificación ilustrada en la imagen se aplica directamente en la máquina. En ella se ofrecen las referencias y todas las indicaciones necesarias para trabajar en condiciones de seguridad.

9	A	Modelo máquina	M	Grado IP
	B	Artículo	N	Año de producción
	C	Número de serie	O	Diámetro máx. herramienta
	D	Tensión de red	P	Diámetro interno herramienta
	E	Frecuencia de red	Q	Accesorios
	F	Corriente absorbida	R	Accesorios
	G	Potencia eléctrica instalada	S	Identificación fabricante
	H	Velocidad de rotación herramienta	T	Identificación fabricante y dirección
	I	Clase de aislamiento	U	Marcas Certificaciones
	L	Condensador de arranque		

INSTALACIÓN**TRANSPORTE**

1 La máquina resulta fácil de mover. Levante la manija y mueva la máquina sobre sus ruedas según la figura.

POSICIONAMIENTO

Colocar la máquina en una superficie estable. Para poner la máquina en la posición de trabajo proceder de la manera siguiente:

2 Montar el bastidor superior y la manija de transporte. Introducir el perno de acoplamiento y asegurarlo con la grapa de seguridad.

3 Introducir los componentes en secuencia. Bloquear todo utilizando la llave hexagonal de 22 mm, suministrada con la máquina.

4 Atornille la paleta en el agitador tanto como sea posible. El agitador está bloqueado cuando se pone en marcha la máquina.

5 Introducir el tambor en el bastidor inferior prestando atención en colocar uno de las cuatro manijas de transporte en la lengüeta metálica dispuesta a tal efecto. De esta manera se evitará la rotación del tambor durante la operación de mezcla del producto.

6 Introducir el agitador colocándolo según la foto.

Bajar la cabeza del motor, ahora el MIXER ya está listo para ser utilizado.



CUANDO LA CABEZA DEL MOTOR ESTÁ LEVANTADA, UN INTERRUPTOR AUTOMÁTICO DE SEGURIDAD IMPIDE EL FUNCIONAMIENTO DEL MOTOR.

 EL MOTOR SE PUEDE PONER EN MARCHA SÓLO CUANDO EL AGITADOR SE ENCUENTRA EN POSICIÓN DE TRABAJO DENTRO DEL TAMBOR.

6  ES TOTALMENTE NECESARIO COLOCAR EL AGITADOR SEGÚN LA FOTO 8 PARA LAS OPERACIONES DE APERTURA Y CIERRE DE LA CABEZA DEL MOTOR. DE HECHO, EL MIXER HA SIDO DISEÑADO PARA PERMITIR LA APERTURA DE LA CABEZA DEL MOTOR SÓLO SI EL AGITADOR ESTÁ EN ESA POSICIÓN. ES TOTALMENTE NECESARIO QUE LA PROTECCIÓN DE PLÁSTICO NO SE quite DE LA MÁQUINA. DICHA PROTECCIÓN CUMPLE LA FUNCIÓN DE PROTECCIÓN CONTRA ACCIDENTES PREVISTA POR LA LEY.

CONEXIÓN CON LA RED ELÉCTRICA

  LA MÁQUINA SE DEBE CONECTAR CON LA RED ELÉCTRICA GENERAL PASANDO POR UN INTERRUPTOR DIFERENCIAL QUE TENGA LAS SIGUIENTES CARACTERÍSTICAS:

Diferencial **In 16 A Id 30 mA**

Nota: Para una utilización correcta de los interruptores diferenciales no se debe olvidar el control periódico de la eficiencia de los mismos, que se efectúa mediante el respectivo pulsador situado en la parte frontal del aparato mismo.

- Asegurarse de que la sección de los conductores del cable de alimentación tenga las dimensiones apropiadas en función de la corriente de puesta en marcha y de su longitud. Para los cables largos hasta 50 metros es suficiente una sección de 4 mm².
- Antes de conectar la máquina a la red, asegúrese de que el voltaje de la línea sea el mismo que el indicado en la placa de identificación de la máquina.
- Conecte la máquina solo a una línea con un cable de tierra eficiente. En caso de duda, no conecte la máquina.

DISPOSITIVOS DE MANDO Y CONTROL

5 La máquina MIXER está equipada con un tablero de mando compuesto por:

1) PULSADOR DE FUNCIONAMIENTO: (COLOR VERDE)

 Al presionar a fondo este pulsador se activa la puesta en funcionamiento de la máquina.

2) PULSADOR DE PARADA NORMAL: (COLOR ROJO)

 Al presionar a fondo este pulsador se activa la parada de la máquina.

3) DISYUNTOR DE SOBRETENSIÓN:

Interviene en presencia de sobretensión e interrumpe la alimentación de la máquina. Esta intervención se indica mediante la expulsión del rearme manual. En caso de intervención del disyuntor, esperar algunos minutos y presionar el perno central del mismo para rearmarlo.

4) DISPOSITIVO DE DESCONEXIÓN DE LA RED (CLAVIJA):

Punto de alimentación de la máquina. Durante las fases de mantenimiento e intervención quitar la toma del dispositivo para desconectar la máquina de la red.

EJECUCIÓN DE LA MEZCLA

8  ANTES DE COMENZAR CON LAS OPERACIONES DE MEZCLADO, EL OPERADOR DEBE ASEGURARSE DE DEJAR POR LO MENOS 150 CM DE ESPACIO LIBRE ALREDEDOR DE LA MÁQUINA (pos. 2). PARA PROCEDER EN CONDICIONES DE SEGURIDAD, NO PERMITIR QUE OTRAS PERSONAS PERMANEZCAN CERCA DE LA MÁQUINA DURANTE LAS OPERACIONES DE MEZCLADO. EL OPERADOR SE UBICA EN LA POSICIÓN DE TRABAJO (pos. 1) DURANTE LAS DIFERENTES FASES DE FUNCIONAMIENTO DE LA MÁQUINA

MOD. MIXER 50 SUPER

- Leer con atención las instrucciones escritas en la bolsa de la cola que se va a utilizar.
 - Verter en el tambor toda el agua que sirve para preparar la cantidad de cola como indica el fabricante.
 - Poner en funcionamiento el MIXER 50 SUPER y a continuación verter la primera bolsa de 25 kg de polvo a una velocidad de 10 kg/min directamente sobre la protección de plástico, que lo centrifugará para obtener una mezcla correcta. Realizar esta operación de manera continua y uniforme con la segunda bolsa de 25 kg; luego, esperar a que el producto se mezcle completamente para que no se produzcan grumos en la pasta.
 - Si fuera necesario, dejar reposar la cola 15 minutos y mezclarla nuevamente durante algunos minutos.
 - Apagar el MIXER una vez terminado el proceso de mezcla.
- Como se mencionó en los apartados anteriores, la máquina puede transportarse directamente al lugar donde se va utilizar la cola.

Cemento

- La mezcladora está indicada para la preparación de revoques con cal, cemento y áridos finos. No está indicada para mezclar hormigón ni mezclas con grava o áridos de tamaño mediano o grande.
- Para la preparación de argamasa para enyesar, proceda de la forma descrita en el párrafo anterior: Cola para baldosas y azulejos.
- Debido a que el revoque es una preparación altamente higroscópica, es necesario, con el fin de evitar el excesivo endurecimiento del compuesto, prestar especial atención al agregar cal, cemento o áridos al final del proceso de mezcla.
- Apagar el MIXER una vez terminado el proceso de mezcla

Resinas epoxi

- Para la mezcla de resinas epoxi, comprobar la viscosidad y el peso específico de los productos que desee preparar, con el fin de no sobrecargar el motor.
- Añadir al tambor la cantidad adecuada de resina, endurecedor y cualquier otro polvo indicado por el proveedor del producto.
- Mezclar cuidadosamente evitando la formación de burbujas o grumos.

Pinturas

- Verter la pintura en el tambor de la mezcladora y añadir la cantidad necesaria de agua requerida para la solución.



EL USO DE PRODUCTOS QUÍMICOS O DISOLVENTES PUEDE AFECTAR LAS CARACTERÍSTICAS DEL TAMBOR, CONSTRUIDO EN POLIETILENO DE ALTA DENSIDAD PET. ANTES DE UTILIZARLOS, COMPROBAR LA COMPATIBILIDAD DE LOS PRODUCTOS QUE DESEE MEZCLAR CON LAS CARACTERÍSTICAS DE LA MÁQUINA.

RIESGOS RESIDUALES

La empresa BATTIPAV SRL ha puesto especial atención durante la fase de diseño en los aspectos que puedan provocar riesgos para la seguridad y la salud de los operadores. Sin embargo, persisten algunos riesgos potenciales que se describen a continuación:



Peligro de presencia de corriente eléctrica. La máquina dispone de una instalación eléctrica interna: CONECTAR LA MÁQUINA SÓLO CON UNA LÍNEA QUE CUENTE CON PROTECCIÓN DIFERENCIAL Y UN CABLE DE PUESTA A TIERRA EFICIENTE.



Peligro de exposición prolongada al ruido: el uso continuo de la máquina somete al operador a un ruido superior a los 85dB(A). ES OBLIGATORIO USAR LOS CORRESPONDIENTES AURICULARES.



Peligro de contacto accidental con la herramienta en movimiento. ES OBLIGATORIO USAR GUANTES DE PROTECCIÓN PESADOS



Peligro de exposición a fragmentos de materiales. ES OBLIGATORIO USAR GAFAS DE PROTECCIÓN.

SIEMPRE SE DEBE MANTENER LA POSICIÓN DE TRABAJO (pos. 1 foto 8) DURANTE LAS DIFERENTES FASES DE FUNCIONAMIENTO DE LA MÁQUINA.

- Durante la carga del material.
- Durante mezclar del material.
- Cuando la herramienta se ralentiza después de la parada de la máquina.

ADVERTENCIAS SOBRE EL MANTENIMIENTO

ANTES DE REALIZAR CUALQUIER INTERVENCIÓN O REGULACIÓN, DESCONECTAR LA MÁQUINA DE LA RED DE ALIMENTACIÓN.

LIMPIEZA

NO LAVAR LA MÁQUINA CON CHORROS DE AGUA A PRESIÓN.

- Limpiar periódicamente los residuos del tambor de mezcla.
 - Comprobar el desgaste de la herramienta de mezcla y del tambor.
- El reductor de la máquina está lubricado con grasa sintética semifluida adecuada para la lubricación de engranajes en el cárter. Si hubiera que cambiarla, usar un producto con características similares indicadas a continuación:

Grado NLGI 0
Punto de goteo, °C 115
Agente espesante JABONES DE SODIO



PARA SUSTITUIR LA GRASA DE LUBRICACIÓN CONSULTAR A SU REVENDEDOR DE CONFIANZA.

ELIMINACIÓN

En caso de desguace de la máquina entera o desus partes, los materiales se deberán eliminar según los modos indicados por la legislación vigente.

	Poliamida	Acero	Aluminio	Cobre	Poliétileno
Marco de la máquina	●	●	●		
Motor eléctrico	●	●	●	●	
Cubeta					●

R.A.E.E. IT0802000002803

La Directiva Europea 2012/19/EU dispone que los aparatos eléctricos no sean eliminados junto con los normales residuos sólidos urbanos, sino que se recojan separadamente para optimizar el nivel de recuperación y reciclado de los materiales que los componen y, sobre todo, para impedir potenciales daños a la salud y al medio ambiente. En conformidad con la Directiva Europea 2012/19/EU, todos los aparatos eléctricos deberán ser marcados con el símbolo del contenedor de basura tachado. En cambio, el embalaje del aparato se eliminará según los modos indicados por la legislación vigente en materia de reutilización. Para mayor información sobre el correcto desguace de los aparatos eléctricos, contactar con el servicio público encargado.

LOCALIZACIÓN DE AVERIAS

LA HERRAMIENTA TIENE QUE SER REPARADA POR PERSONAL CUALIFICADO.

Esta herramienta eléctrica cumple las relativas normas de seguridad. Las reparaciones tienen que ser efectuadas solamente por personal cualificado que utilice piezas de repuesto originales, de otra forma se puede provocar un considerable peligro para el operador.

La garantía no cubre las fallas que no deriven de un defecto de conformidad existente en el momento de la compra, como, por ejemplo:

- **Desgaste de los materiales (considerando la vida útil media del producto).**
- **Incumplimiento de las instrucciones de este manual.**
- **Intervenciones y alteraciones realizadas por personal no autorizado.**
- **Uso de piezas de repuesto no originales.**

DECLARACIÓN DE CONFORMIDAD CE

BATTIPAV SRL (Z.I." Via Cavatorta 6/1-48033 Cotignola (RA) ITALY tel. 054540696 - info@battipav.com - www.battipav.com)

Declara bajo su exclusiva responsabilidad que el producto:

Serie: **MIXER**

Modello art.: **specificato in TABELLA 1 (PG.2)**

Tipo: **declara que la Mezclador universal con agitador helicoidal para adhesivos para azulejos, pinturas, barnices, resina epóxidas**

La presente Declaración se refiere a las siguientes Directivas:

2006/42/EC (MD), 2014/35/EU (LVD), 2014/30/EU (EMC), 2011/65/EU (RoHS II)

Referencia a las normas armonizadas pertinentes utilizadas: **EN60335-1:2012+A11:2014, EN ISO 12100:2010**

Fecha de fabricación - N° de serie: (en la portada)

DOEL VAN DE HANDLEIDING

Deze handleiding maakt noodzakelijk deel uit van de machine. Ze werd gerealiseerd door BATTIPAV S.R.L. en bevat de nodige informatie voor de gebruiksbevoegde personen van de machine zolang die in gebruik is. Lees het hoofdstuk over de veiligheid aandachtig alvorens de machine te gebruiken. Een nieuwe machine mag onze fabriek pas verlaten nadat ze grondig getest en gecontroleerd is. BATTIPAV S.R.L. werkt voortdurend aan de ontwikkeling van de machines en behoudt zich dan ook het recht voor de machines aan te passen. Niemand kan aanspraak maken op de rechten van de gegevens en de afbeeldingen in deze handleiding.

VEILIGHEIDSVOORSCHRIFTEN

- De constructeur kan niet aansprakelijk gesteld worden voor het gebruik van de zaagmachine MIXER met werktuigen die niet worden vermeld in de paragraaf "GEBRUIKSVOORSCHRIFTEN";
- De MIXER werd ontworpen om enkel te functioneren in bepaalde omstandigheden, vermeld onder "TOEGELATEN BEWERKINGEN" in de paragraaf "TECHNISCHE GEVEGENS";
- Schakel de MIXER na het gebruik volledig uit.
- Er mogen tijdens de menging geen voorwerpen of gereedschappen in de emmer geplaatst worden.

Attentie! Bij het gebruik van elektrische apparaten moeten tegen schok-, verwondings- en brandgevaar steeds de volgende veiligheidsmaatregelen in acht worden genomen. Lees deze adviezen en neem ze in acht voordat u het apparaat in gebruik neemt.

BEWAAR DEZE VEILIGHEIDSADVIEZEN GOED!

Houd het werkgebied op orde.

- Een wanordelijke werkomgeving leidt tot ongelukken.

Houd rekening met omgevingsinvloeden.

- Laat het apparaat niet in de regen liggen.
- Gebruik het apparaat niet in een vochtige of natte omgeving. Zorg voor een goede verlichting.
- Gebruik het apparaat niet in de buurt van brandbare vloeistoffen of gassen.

Voorkom een elektrische schok.

- Vermijd contact met geaarde objecten.

Houd kinderen uit de buurt!

- Laat andere personen niet aan het snoer of het apparaat komen, houd ze weg van het werkgebied.

Berg het gereedschap veilig op.

- Niet in gebruik zijnde elektrische gereedschappen moeten in droge, afgesloten ruimten en buiten het bereik van kinderen bewaard worden.

Overbelast het apparaat niet.

- Het werkt beter en veiliger binnen het aangegeven vermogensbereik.

Gebruik het juiste apparaat.

- Gebruik geen apparaten met een te laag vermogen of accessoires die een groot vermogen nodig hebben. Gebruik het apparaat niet voor een doel of karwei waarvoor het niet bestemd is.

Draag geschikte werkkleding.

- Bij het werken in de open lucht zijn rubber werkhandschoenen en schoenen met profielzolen aan te bevelen. Draag bij lang haar een haarnet. Gebruik een veiligheidsbril.
- Gebruik bij werkzaamheden die stof veroorzaken een stofmasker.

Gebruik het snoer niet verkeerd.

- Draag de machine niet aan het snoer en gebruik het snoer niet om de stekker uit het stopcontact te trekken.
- Bescherm het snoer tegen hitte, olie en scherpe randen.

Zorg voor een veilige houding.

- Vermijd onveilige lichaamshoudingen en zorg voor een stabiel evenwicht.

Onderhoud het gereedschap zorgvuldig.

- Houd het gereedschap scherp en schoon om goed en veilig te kunnen werken.
- Volg de onderhoudsvorschriften en de adviezen omtrent het vervangen van aan slijtage onderhevige gereedschappen op. Controleer regelmatig het snoer en laat dit bij beschadiging door een erkende vakman vervangen. Controleer regelmatig de verlengsnoeren en vervang ze indien ze zijn beschadigd. Houd de handgrepen droog en vrij van olie en vet.

Trek de stekker uit het stopcontact.

- Als het apparaat niet in gebruik is, voordat u onderhoud gaat verrichten en tijdens het vervangen van aan slijtage onderhevige gereedschappen.

Laat geen sleutels op de machine zitten.

- Controleer voor het inschakelen of sleutels en andere afstelgereedschappen zijn verwijderd.

Voorkom per ongeluk inschakelen.

- Controleer of het apparaat tijdens de aansluiting op het lichtnet uitgeschakeld is.

Verlengsnoer bij gebruik buiten.

- Gebruik buiten alleen voor dit doel goedgekeurde en als zodanig gekenmerkte verlengsnoeren.

Wees steeds opmerkzaam.

- Let steeds op het werk, ga met verstand te werk, gebruik de machine niet als men niet geconcentreerd is.

Controleer het apparaat op beschadigingen.

- Controleer voor gebruik van het apparaat of de veiligheidsinrichtingen efficiënt zijn en goed functioneren en of er delen beschadigd zijn. Controleer of de bewegende delen goed functioneren, of deze niet geblokkeerd zijn, of er geen delen gebroken zijn, of alle andere delen correct zijn gemonteerd en of alle andere omstandigheden die het functioneren van het apparaat kunnen beïnvloeden, optimaal zijn.

- Indien in de gebruiksaanwijzing niet anders is aangegeven, moeten beschadigde veiligheidsinrichtingen en onderdelen door een servicewerkplaats vakkundig worden gerepareerd of worden vervangen.
- Beschadigde schakelaars moeten door een servicewerkplaats worden vervangen.
- Gebruik geen apparatuur die niet in- en uitgeschakeld kan worden.

Attentie!

- Gebruik in het belang van uw veiligheid alleen accessoires die in de gebruiksaanwijzing of in de catalogus worden genoemd. Het gebruik van andere dan de vermelde accessoires of gereedschappen, die niet in de gebruiksaanwijzing of catalogus worden aanbevolen, kan verwondingsgevaar opleveren.

Laat gereedschap repareren door gekwalificeerd personeel.

- Dit elektrische apparaat voldoet aan de huidige veiligheidsnormen. Reparaties mogen alleen worden uitgevoerd door gekwalificeerd personeel met originele reserveonderdelen, anders kan er aanzienlijke schade ontstaan voor de gebruiker.
- *1 Het geluidsniveau van de machine werd gemeten in overeenstemming met de UNI EN12418, EN3744-normen.
- *2 De machine heeft in arbeidsomstandigheden een geluidsemmissie van meer dan 85 dB (A).
Het trillingsniveau dat wordt overgedragen op het hand-armsysteem werd gemeten in overeenstemming met de norm UNI EN ISO 5349-1.

BESCHRIJVING VAN DE MACHINE

De MIXER is een sectorspecifieke machine om tegelijm, vernis en epoxyhars te mengen. Dankzij een klopper kan de machine hygroscopische materie mengen met een maximaal volume van 50 lt. De operator moet voor de mengtrommel staan om de machine te kunnen bedienen. De operator zet de machine aan, giet het water in de mengtrommel en strooit daarna het product in het beschermde deel van de klopper, die het product gelijk verdeelt in de emmer om alles goed te kunnen mengen.

TECHNISCHE GEGEVENS

WERKTUIG: BATTIPAV MENGSTAAF Art.SP05001 AANBEVOLEN GEBRUIK: tegelijm, verf, epoxyhars

Toegestane manier van werken: INTERMITTEREND - SERVICE S3 25%

25%	Vollast
75%	Nullast

SYMBOLEN EN TEKEN:

Waar nodig zijn gevaar- / verbodstickers op de machine geplakt, lees deze voor gebruik.

10	A1 Instructies
-----------	-----------------------

FABRIKANT- EN MACHINE-IDENTIFICATIE

Het getoonde typeplaatje is rechtstreeks op de machine aangebracht. Het bevat de referenties en alle informatie die nodig is voor de bedrijfsveiligheid.

9	A Model machine	M IP-klasse:
	B Artikel	N Bouwjaar
	C Serienummer	O Max. diameter werktuig
	D Netspanning	P Interne diameter werktuig
	E Netfrequentie	Q Accessoires
	F Opgenomen Vermogen	R Accessoires
	G Geïnstalleerd elektrisch vermogen	S Identificatiegegevens fabrikant
	H Rotatiesnelheid werktuig	T Identificatiegegevens fabrikant en adres
	I Isolatieklasse	U Certificatiemarkeringen
	L Startcondensator	

INSTALLATIE**TRANSPORT**

- 1 De machine kan gemakkelijk worden getransporteerd. Til de machine op aan de handgreep en verplaats deze met behulp van de wielen.

PLAATSING

Plaats de machine op een stabiele ondergrond. Ga als volgt te werk, om de machine in de werkpositie te brengen:

- 2 Monteer het bovenste frame en de transporthandgreep, zoals aangeduid. Monteer aansluitpin en bevestig deze met de veiligheidsklem.
- 3 Breng de onderdelen aan in de volgorde die wordt aangegeven op afbeelding 5 en blokkeer het geheel met de bijgeleverde inbusleutel van 22 mm.
- 4 Draai de mengstaaf volledig vast op de motorbehuizing. De garde wordt definitief geblokkeerd wanneer de machine in werking wordt gesteld.
- 5 Breng de mengkuip aan in het onderframe. Let erop dat u één van de vier transporthandgrepen in het daarvoor bedoelde metalen lipje aanbrengt. Op deze manier voorkomt u dat de mengkuip tijdens het mengen van het product gaat draaien.
- 6 Breng de mengstaaf aan zoals aangeduid.
Laat de motorkop zakken. De mixer is nu klaar voor gebruik.



ALS DE MOTORKOP WORDT OPGEHEVEN, ZAL DE MOTOR AUTOMATISCH UITSCHAKELEN DOOR MIDDEL VAN EEN VEILIGHEIDSSCHAKELAAR.



SCHAKEL DE MOTOR UITSLUITEND IN ALS DE MENGSTAAF ZICH IN DE KUIP BEVINDT.

6



HET IS VAN NADRUKKELIJK BELANG OM DE MENGSTAAF VOOR HET OPENEN EN SLUITEN VAN DE MOTORKOP EXACT ZO TE PLAATSEN ZOALS WORDT AANGEDUID OP FOTO 8. DE MIXER IS NAMELIJK ZO ONTWORPEN DAT DE MOTORKOP UITSLUITEND GEOPEND KAN WORDEN MET DE MENGSTAAF IN DEZE STAND. DE PLASTIC BESCHERMER MAG BESLIST NOOIT VAN DE MACHINE WORDEN VERWIJDERD. DEZE VOORZIET NAMELIJK IN DE WETTELIJK VOORGESCHREVEN PREVENTIE VAN ONGEVALLLEN MET DE MENGSTAAF.

AANSLUITING OP HET ELEKTRICITEITSNET



DE MACHINE DIEN'T TE WORDEN AANGESLOTEN OP HET ELEKTRICITEITSNET DOOR MIDDEL VAN EEN DIFFERENTIAALSCHAKELAAR MET DE VOLGENDE KENMERKEN:

Differentieel

In 16 A Id 30 mA

N.B. Voor een correct gebruik van de differentiaalschakelaars dient u niet te vergeten deze met regelmatige tussenpozen op een correcte functionering te controleren. Dit doet u met behulp van de hiervoor bedoelde drukknop aan de voorkant van het apparaat.

- Wees er zeker van dat de afmetingen van de sectie voor de bedrading van de voedingskabel overeenkomt met de aanloopstroom en de lengte van de kabel. Voor kabels met een lengte tot 10 m is een sectie van 2,5 mm² voldoende.
- Alvorens de stekker van de machine in het stopcontact te steken dient men te controleren of de netspanning overeenkomt met de spanning die staat aangeduid op het machineplaatje.
- Sluit de machine uitsluitend aan op een lijn met een doelmatig gearde kabel. In geval van twijfel, de machine niet aansluiten.

BEDIENINGS- EN CONTROLE-INRICHTINGEN

5 De MIXER machine is voorzien van een bedieningspaneel, bestaande uit:

1) STARTKNOP (GROEN):



Door op deze knop te drukken, wordt de machine gestart.

2) NORMALE STOPKNOP (ROOD):



Door op deze knop te drukken, wordt de machine gestopt.

3) STROOMONDERBREKER:

Grijpt in, in het geval van blokkering van de mengstaaf, door de voeding van de machine te onderbreken. De onderbreking wordt signaleerd met het uitwerpen van de handmatige resetter. In het geval van interventie door de stroomonderbreker, dient men enkele minuten te wachten en vervolgens te resetten door op de centrale as van de stroomonderbreker te drukken.

4) NETSCHEIDINGSINRICHTING (STEKKER):

Voedingspunt van de machine. Gedurende de onderhouds- en interventiefasen dient men het aansluitpunt te verwijderen uit het apparaat om de machine te scheiden van het netwerk.

HET MIXEN

8



ALVORENS TE BEGINNEN MET HET MIXEN, DIEN'T DE BEDIENER TE CONTROLEREN OF ER TENMINSTE 150 CM VRIJE RUIMTE RONDOM DE MACHINE AANWEZIG IS (POS. 2). OM OP VEILIGE WIJZE TE KUNNEN WERKEN, DIENEN ER GEEN ANDERE PERSONEN AANWEZIG TE ZIJN IN DE BUURT VAN DE MACHINE TIJDENS HET MIXEN. DE BEDIENER DIEN'T ZIJN WERKPOSITIE TE BEHOUDEN (POS. 1) TIJDENS DE WERKINGSFASEN VAN DE MACHINE.

Lijm voor vloer- en wandtegels

- Lees aandachtig de aanwijzingen op de verpakking van de lijm die u gaat gebruiken.
 - Giet de benodigde hoeveelheid water voor de lijm in de mengtrommel, zoals aangegeven door de fabrikant.
 - Schakel de MIXER 50 SUPER in en giet de eerste zak van 25 kg poeder met een snelheid van 10 kg per minuut rechtstreeks op de plastic beschermkap. Deze zal het tot een juist mengsel mengen. Ga verder met de tweede zak van 25 kg, continu en gelijkmatig. Wacht tot het tot nog toe uitgelopen poeder goed gemengd is, zodat er geen klonten in het mengsel ontstaan.
- Indien nodig, de lijm gedurende 15 minuten laten rusten en vervolgens opnieuw gedurende een paar minuten mengen.
 - Schakel de MIXER uit nadat het mixen voltooid is. Zoals beschreven in voorgaande paragrafen, kan de machine rechtstreeks verplaatst worden naar de plaats waar de lijm gebruikt wordt.

Cement

- De menger is geschikt voor het bereiden van gipsmortel die kalk, cement en fijnkorrelige toeslagstoffen bevat. De menger is niet geschikt voor het mengen van beton of mortel die grind of middelgrote toeslagstoffen bevat.
- Voor het bereiden van gipsmortel volgt u de beschrijving van de vorige paragraaf: lijm voor tegels
- Houd er rekening mee dat mortel een sterk hygroscopische substantie is. Om overmatig harden van het mengsel te voorkomen, goed opletten bij het toevoegen van de kalk, het cement en de toeslagstoffen.
- Schakel de MIXER uit nadat het mixen voltooid is.

Epoxyharsen

- Giet hars, verhardingsmiddel en eventuele poeders in de mengkuip in de hoeveelheden die zijn aangeduid door de leverancier.

- Meng zorgvuldig om bellen of klonten in het mengsel te voorkomen.

Verf

- Giet de te mengen verf in de mengkuip en voeg de benodigde hoeveelheid water toe aan de oplossing.



CHEMICALIËN OF OPLOSMIDDELEN KUNNEN DE EIGENSCHAPPEN VAN DE MENGKUIP BËINVLOEDEN. DEZE IS VAN POLYETHYLEEN MET EEN HOGE DICHTHEID (PET). CONTROLEER VOOR GEBRUIK OF DE TE MENGEN PRODUCTEN COMPATIBEL ZIJN MET DE EIGENSCHAPPEN VAN DE MACHINE.

OVERIGE RISICO'S

BATTIPAV SRL heeft in de ontwerpfase rekening gehouden met de aspecten die kunnen leiden tot veiligheidsrisico's en met de gezondheid van de bedieners. Desondanks blijven er altijd een aantal potentiële risico's bestaan, zoals hieronder beschreven:



Gevaar voor elektrische stroom.

De machine heeft een intern elektrisch systeem. **SLUIT DE MACHINE AAN OP EEN SYSTEEM DAT IS UITGERUST MET DIFFERENTIËLE BESCHERMING EN EFFICIËNTE AARDING.**



Gevaar voor langdurige blootstelling aan lawaai.

Continu gebruik van de machine veroorzaakt blootstelling aan lawaai van meer dan 85 dB (A). **HET IS VERPLICHT OM DE JUISTE GELUIDSBESCHERMENDE HOOFDTELEFOON TE DRAAGEN.**



Gevaar voor onbedoeld contact met het bewegende gereedschap.

ER MOETEN ZWARE BESCHERMENDE HANDSCHOENEN WORDEN GEBRUIKT



Gevaar voor blootstelling aan materiaaldeeltjes.

HET IS VERPLICHT OM EEN VEILIGHEIDSBRIL TE DRAGEN.

HOUD ALTIJD DE WERKPOSITIE AAN (Pos. 1 foto 8) TIJDENS DE WERKINGSFASEN VAN DE MACHINE:

- Tijdens het laden van het materiaal;
- Bij het mengen van het materiaal;
- Wanneer het gereedschap vertraagt nadat de machine is gestopt

ONDERHOUD

ALVORENS INTERVENTIES OF AFSTELLINGEN UIT TE VOEREN, DIENT MEN DE MACHINE LOS TE KOPPELEN VAN HET VOEDINGSNET.

REINIGEN

DE MACHINE NIET REINIGEN MET WATER ONDER HOGE DRUK.

- Reinig de mengkuip regelmatig van verwerkingsresten.
- Controleer de mixer en de mengkuip regelmatig op slijtage.

De tandwielkast van de machine wordt gesmeerd met synthetisch, halfvloeibaar vet, dat geschikt is voor het smeren van tandwielen in carter. Gebruik bij vervanging een product met overeenkomstige eigenschappen:

NLGI-klasse 0
Druppelpunt, °C 115
Verdikkingsmiddel NATRIUMZEPEN



WEND U VOOR HET VERVANGEN VAN HET SMEERVET TOT UW DEALER.

VERWIJDERING

In het geval dat de hele machine of delen ervan worden gesloopt, moeten de materialen worden afgevoerd op de manier die wordt aangegeven door de huidige wetgeving.

	Polyamide	Staal	Aluminium	Koper	Polyethyleen
Machineframe	●	●			
Elektrische motor	●	●	●	●	
Emmer					●

IT0802000002803



De Europese Richtlijn 2012/19/EU schrijft voor dat afgedankte elektrische apparatuur niet mogen worden behandeld als normale afvalstoffen, maar gescheiden dienen te worden om de afvalmaterialen zo veel mogelijk opnieuw te kunnen gebruiken en te recyclen, maar vooral om gevaar voor de gezondheid en het milieu te kunnen voorkomen. Volgens de Richtlijn 2012/19/EU dient op alle verpakkingen van elektrisch materiaal het symbool van een doorgehaald papiermandje te staan. De verpakking van de machine dient volgens de plaatselijk geldende voorschriften inzake afval te worden afgevoerd tot u tot de openbare afvaldiensten voor meer informatie over een correcte behandeling van afval van elektrische apparatuur.

VERHELPEN VAN STORINGEN

HET WERKTUIG MOET DOOR VAKBEKWAAM PERSONEEL GEREPAREERD WORDEN.

Dit elektrische werktuig is conform de desbetreffende veiligheidsnormen. Reparaties mogen alleen door vakbekwaam personeel en met originele onderdelen uitgevoerd worden; anders kan dit aanzienlijk gevaar voor de gebruiker opleveren.

Uitgesloten van de garantie zijn defecten die niet afhankelijk zijn van een gebrek aan overeenstemming die bestonden op het moment van de aankoop, zoals bijvoorbeeld:

- Slijtage van de materialen (rekening houdend met de gemiddelde levensduur van het product)
- Niet-naleving van de instructies in deze handleiding.
- Interventies en manipulaties uitgevoerd door onbevoegd personeel.
- Gebruik van niet-originele reserveonderdelen.

CONFORMITEITSVERKLARING

BATTIPAV SRL (Z.I." Via Cavatorta 6/1-48033 Cotignola (RA) ITALY tel. 054540696 - info@battipav.com - www.battipav.com)

Verklaart onder eigen verantwoordelijkheid dat het product:

Serie: **MIXER**

Artikelmodel: **gespecificeerd in TABEL 1 (PG.2)**

Type: **verklaart hierbij dat de mixer voor lijmen voor tegels, verven, epoxyharsen**

Waar deze verklaring naar verwijst, is in overeenstemming met de volgende richtlijnen:

2006/42 / EG (MD), 2014/35 / EU (LVD), 2014/30 / EU (EMC), 2011/65 / EU (RoHS II)

Verwijzing naar geharmoniseerde normen: **EN12418: 2000 + A1: 2009, EN61029-1: 2009 + A11: 2010, EN60335-1: 2012 + A11: 2014, EN60335-2-41: 2003 + A1: 2004 + A2: 2010, CEI EN 61000-6-1: 2007, CEI EN61000-6-3: 2007 + A1: 2013, CEI EN 61000-3-2: 2015, CEI EN 61000-3-3: 2014**

Fabricagedatum - Serienummer (op de omslag)

SIKKERHEDSFORSKRIFTER

Denne manual er en integreret del af maskinen. Den er udarbejdet af BATTIPAV SRL for at give de nødvendige oplysninger til dem, der er autoriseret til brug af maskinen i dens beregnede levetid. Læs omhyggeligt kapitlet vedrørende sikkerhed før brug af maskinen. Inden levering fra fabrikken undergår hver enkelt maskine en serie prøve kørselskontroller. BATTIPAV SRL arbejder konstant med produktudvikling og forbeholder sig således ret til udførelse af ændringer. Oplysninger og illustrationer i denne manual er derfor udelukkende af vejledende karakter.

SIKKERHEDSFORSKRIFTER

- Producenten frasiger sig ethvert ansvar for brug af skæremaskinen MIXER med værktøjer, der ikke er angivet i afsnittet "ANBEFALET ANVENDELSE".
- MIXER er udelukkende designet til drift i de betingelser, der er beskrevet som "TILLADTE FUNKTIONSBETINGELSER" under afsnittet "ANBEFALET BRUG".
- Lad maskinen hvile ifølge angivelserne under skæringen.
- MIXER er ikke designet til brug under konstant belastning.

De følgende sikkerhedsforskrifter skal altid overholdes ved brug af elektriske apparater og for at forhindre stød, personskader og brandfare. Læs og observer disse forskrifter, før du bruger apparatet, og opbevar disse regler omhyggeligt!

GEM DENNE VEJLEDNING INSTRUKTION!

Hold arbejdsstedet rent

- Rodede arbejdssteder fungerer næsten som en invitation til ulykker.

Tænk på arbejdsstedets omgivelser

- Udsæt aldrig elektrisk værktøj for regn.
- Anvend aldrig elektrisk værktøj i fugtige eller våde lokaler. Sørg for god arbejdsbelysning.
- Anvend aldrig elektrisk værktøj i nærheden af brandfarlige væsker eller gasser.

Tænk på faren for elektriske stød

- Undgå kropskontakt med jordforbundne overflader.

Hold børn på afstand

- Lad aldrig andre røre ved værktøj eller ledning. I det hele taget bør der ikke være nogen andre i nærheden af arbejdsstedet.

Læg ubenyttet værktøj til side

- Når værktøjet ikke er i brug, bør det opbevares på et tørt sted som kan låses, gerne højt oppe, hvor det er utilgængeligt for børn.

Undgå at overbelaste værktøjet

- Det arbejder bedst og sikrest ved den hastighed, som det er beregnet til.

Brug det rigtige værktøj

- Lad være med at presse et mindre værktøj eller tilbehør ved udførelsen af et stykke arbejde, hvor man burde have benyttet kraftigere værktøj. Benyt aldrig værktøjet til noget det ikke er beregnet til.

Sørg for at være rigtigt klædt på

- Ved udendørsarbejde anbefales det at bruge gummihandsker og skridsikket fodtøj. Brug håret hvis håret er langt. Brug beskyttelsesbriller.
- Brug ansigts- eller støvmaske hvis det drejer sig om støvet arbejde.

Pas godt på ledningen

- Man må aldrig bære værktøjet i ledningen eller rykke i den for at trække stikket ud af kontakten.
- Sørg for at ledningen ikke kommer i nærheden af varme ting, olie eller skarpe kanter.

Tænk på balancen

- Sørg for at opholde dig i en sikker arbejdsposition og hold balancen.

Sørg for omhyggelig vedligeholdelse af redskaberne

- Hold redskaberne skarpe og rene for at opnå maksimal ydelse og sikkerhed.
- Følg angivelserne vedrørende service og instruktionerne for smøring og udskiftning af dele. Undersøg ledningen med jævne mellemrum, og få den repareret hos en fagmand, hvis den er beskadiget. Undersøg ligeledes forlængerledningen med jævne mellemrum og udskift den, hvis den er beskadiget. Hold håndtagene tørre, rene og frie for olie og fedt.

Træk stikket ud af kontakten

- Når maskinen ikke er i brug og når der skal udføres reparationer eller udskiftning af tilbehør.

Fjern justeringsnøgle eller skruenøgle

- Gør det til en vane altid at kontrollere at justeringsnøgler og skruenøgler er fjernet inden værktøjet startes.

Undgå ufrivillig start af værktøjet

- Sørg for at startknappen står på OFF, når stikket sættes i kontakten.

Udendørs forlængerledning

- Når værktøjet bruges udendørs må man kun benytte en forlængerledning som er beregnet til udendørs brug, og som er mærket til dette formål.

Vær opmærksom

- Se hele tiden på det du arbejder med. Brug din sundede fornuft og benyt aldrig et elektrisk redskab hvis du er træt.

Kontrollér, at apparatet ikke er beskadiget

- Inden fortsat brug af værktøj skal sikkerhedsanordninger eller eventuelle beskadigede dele kontrolleres omhyggeligt, Kontrollér de bevægelige deles indstilling, om de går trægt, om der er revner i nogle dele, om alle dele er monterede korrekt andre forhold som kan påvirke funktionen.
- Beskadigede dele eller sikkerhedsanordninger bør repareres eller udskiftes af et autoriseret service-værksted, hvis ikke andet angives på andet sted i denne vejledning.

- Beskadede kontakter skal skiftes ud af et autoriseret værksted.
- Brug aldrig værktøjet, hvis kontakten ikke tænder og slukker som den skal.

Advarsel

- Af hensyn til din sikkerhed er det kun tilladt at anvende tilbehøret, som fremgår af betjeningsvejledningen eller af de respektive kataloger. Brug af andet tilbehør eller dele end dem som anbefales i betjeningsvejledningen eller kataloget kan betyde fare for skade på personer.

Nechejte nářadí opravít kvalifikovaným personálem.

- Tento elektrický spotřebič odpovídá všem současným bezpečnostním předpisům. Opravy smí provádět pouze kvalifikované osoby s použitím originálních náhradních dílů, jinak by mohlo dojít k značnému poškození uživatele.

*1 Hladina hluku vyzařovaná strojem byla měřena v souladu s normami UNI EN12418, EN3744.

Měření byla prováděna ve stavu bez zátěže a při maximální rychlosti s použitím řezného nástroje o průměru 350 mm.

*2 Stroj má v pracovních podmínkách emise hluku vyšší než 85 dB (A).

Úroveň vibrací přenášených do systému ruka-paže byla měřena v souladu s normou UNI EN ISO 5349-1.

BESKRIVELSE AF MASKINEN

MIXER-blandemaskinen er en specifik maskine til blanding af klæbemidler til fliser, lak, epoxyharpiks. Den benytter en pisker til at blande sammenblandinger med en høj hygroskopicitet op til mængder på 50 lt. Operatøren skal stå frontal til beholderen indenfor betjeningernes rækkevidde. Starte værktøjets bevægelse, tilføje vand og derefter det produkt, der skal blandes, direkte i piskerbeskyttelsen, som fordeler blandingen jævnt i spanden, indtil blandingen er færdig.

ANBEFALET BRUG

SKÆREVÆRKTØJ DIAMANTKRONE TIL VAND KONTINUERLIG KRONE: keramik, marmor, emaljeret stentøj, enkeltbrændte fliser

LASER/SEKTORER: cement, natursten, granit, slibematerialer (med trange huller, maks. 5 mm). **TURBO:** ildfast cement, natursten, granit.

SAMMENSÆTNINGER, VÆRKTØJ/MATERIALE DER SKAL SKÆRES ER KUN VEJLEDENDE.

FØLG ALTID SKÆREVÆRKTØJETS PRODUCENTS BRUGSVEJLEDNINGER FØR ENHVER BRUG.

Tilladt funktionstype: AFBRUDT DRIFT S3 - 25%

25% funktion med belastning

75% tomgang

SYMBOLER OG SIGNALER:

Fare/forbud klistermærker sidder fast på maskinen, hvor det er nødvendigt; undersøge dem inden du bruger maskinen.

10 **A1** Vejledning

PRODUCENT- OG MASKINIDENTIFIKATION

Det viste identifikationsskilt er påsat maskinen. Skiltet indeholder alle nødvendige referencer og forskrifter for driftssikkerheden.

9	A	Maskinmodel	M	IP-beskyttelsesgrad
	B	Artikel	N	Produktionsår
	C	Serienummer	O	Maks. værktøjsdiameter
	D	Netspænding	P	Indvendig værktøjsdiameter
	E	Netfrekvens	Q	Tilbehør
	F	Strømforbrug	R	Tilbehør
	G	Installeret elektrisk effekt	S	IProducentidentifikation
	H	Omdrejning-shastighed for værktøj	T	Producentidentifikation og adresse
	I	Isoleringskategori	U	Mærker Certificeringer
	L	Startkondensator		

INSTALLERING**TRANSPORT**

1 Maskinen kan nemt transporteres. Hæv håndtaget og transportér maskinen ved hjælp af hjulene.

PLACERING

Placér maskinen på en stabil overflade. Gør følgende for at sætte maskinen i arbejdsposition:

- Den øverste ramme og transporthåndtaget anbringes. Forbindelsestap indføres og låses ved hjælp af sikringsklemmen.
- Anbring delene ved at følge rækkefølgen, der er vist i figur 5. Blokér alle delene ved hjælp af den medleverede 22 mm sekskantnøgle.
- Fastspænd piskeren fuldstændigt på motordelen. Endelig blokering finder sted, når maskinen sættes i bevægelse.
- Anbring spanden i den nederste ramme, idet det kontrolleres, at et af de 4 transporthåndtag indsættes i metalfligen. Herved forhindres, at spanden drejer i forbindelse med blanding af produktet.
- Anbring piskeren som vist på.

Sænk motorhovedet og stram låsekappen. I denne position er MIXEREN klar til brug.

 **VÆR OPMÆRKSOM PÅ, AT NÅR MOTORHOVEDET LØFTES UD AF BALJEN, AFBRYDES STRØMMEN VIA SIKKERHEDSAFBRYDEREN, FOR AT FORHINDRE, AT MOTOREN KØRER.**

 **MOTOREN MÅ UDELUKKENDE KØRE I BLANDEPOSITIONEN, MED BLANDEARMEN PLASERET I BALJEN.**

6  **DET ER STRENGT NØDVENDIGT AT ANBRINGE PISKEREN SOM VIST PÅ FOTO 8 I FORBINDELSE MED ÅBNING OG LUKNING AF MOTORENS FORRESTE DEL. MIXER ER PROJEKTERET TIL UDELUKKENDE AT MULIGGØRE ÅBNING AF MOTORENS FORRESTE DEL, NÅR PISKEREN ER ANBRAGT I DENNE POSITION. DET ER STRENGT NØDVENDIGT, AT PLASTBESKYTTELSEN ALDRIG FJERNES FRA MASKINEN. PLASTBESKYTTELSEN FUNGERER SOM BESKYTTELSESANORDNING TIL PISKEREN. DENNE BESKYTTELSESANORDNING ER PÅKRÆVET AF LOVGIVNINGEN.**

TILSLUTNING TIL ELFORSYNINGEN

  **MASKINEN SKAL TILSLUTTES TIL STRØMFORSYNINGEN VIA EN DIFFERENTIALAFBRYDER MED FØLGENDE SPECIFIKATIONER:**

Differentialafbryder In 16 A Id 30 mA

N.B. For at sikre korrekt funktion af differentialafbryderne skal deres effektivitet kontrolleres med regelmæssige mellemrum ved at trykke på knappen på forsiden af de enkelte afbrydere.

- Sørg for, at forsyningskablets ledere tværsnit er dimensioneret efter startstrømmen og dets længde. For kabler med en længde op til 50 m er det nok med et tværsnit på 4 mm².
- Før maskinen tilkobles netforsyningen, skal man forvisse sig om, at linjens spænding svarer til maskinens mærkedata.
- Maskinen skal tilsluttes en effektiv jordledning.
I tvivlstilfælde må maskinen ikke tilsluttes.

KOMMANDO OG KONTROLLENHED

5 MIXER-maskinen er forsynet med en betjeningstavle bestående af:

1) STARTKNAP: (GRØN FARVE)

 Ved at trykke knappen helt i bund startes maskinen.

2) NORMAL STOP-KNAP:

 Ved at trykke knappen helt i bund standses maskinen.

3) OVERSTRØMSAFBRYDER:

Den aktiveres i tilfælde af overstrøm og afbryder strømforsyningen til maskinen. Aktivering angives ved udelukkelse af den manuelle tilbagesstilling. Vent et par minutter med at tilbages stille afbryderen, hvis den er aktiveret. Tryk på den midterste tap på afbryderen for at tilbages stille den.

4) STRØMADSKILLER (stik):

Maskinens strømforsyningspunkt. Træk stikket ud af enheden for at afbryde maskinen fra nettet under vedligeholdelse og indgreb.

UDFØRELSE AF BLANDING

8  **INDEN BLANDINGEN PÅBEGYNDEN, SKAL OPERATØREN SØRGE FOR, AT DER ER EN SIKKERHEDSAFSTAND PÅ MINDST 150 CM OMKRING MASKINEN (Pos. 2). AF SIKKERHEDSGRUNDE MÅ ANDRE PERSONER IKKE OPHOLDE SIG I NÆRHEDEN AF MASKINEN UNDER SKÆRINGEN. OPERATØREN SKAL BLIVE I ARBEJDSPOSITIONEN (Pos.1) UNDER MASKINENS FORSKELLIGE FUNKTIONSFASER.**

Lim til gulv- og vægfliser

- Anvisningerne på posen med limen, som anvendes skal læses omhyggeligt.
 - Den af limfabrikanten angivne mængde vand hældes i beholderen.
 - MIXER 50 SUPER tændes og den første pose med 25 kg pulver hældes direkte på plastbeskyttelsen ved en hastighed svarende til 10 kg/min. Plastbeskyttelsen sørger for, at pulveret centrifugeres, således at blandingen bliver korrekt. Denne operation skal udføres på en sammenhængende og jævn måde. Den anden pose med 25 kg pulver hældes i, og man skal herefter vente, indtil den tidligere ihældte mængde er blevet blandet fuldstændigt. Herved undgår man klumper i produktet.
- Om nødvendigt skal man lade limen hvile 15 minutter. Derefter blandes limen på ny i nogle minutter.
 - Sluk RØREAPPARATET efter udført blanding. Som angivet i tidligere afsnit kan maskinen transporteres direkte til limens anvendelsessted.

Cement

- Blandemaskinen er egnet til tilberedning af kalkpuds, der består af kalk, cement og findelte inerter. Blandemaskinen er ikke egnet til tilberedning af beton eller kalkpuds, der indeholder grus eller store til mellemstore inerter.
- Ved forberedelse af kalkpuds skal man følge anvisningerne i afsnit: Lim til gulv- og vægfliser.
- Da kalkpuds er et meget hygroskopisk produkt, skal man udvise stor forsigtighed ved tilsætning af kalk, cement eller inerter ved blandingens afslutning, således at produktet ikke bliver for hårdt.

- Sluk RØREAPPARATET efter udført blanding.

Epoxyharpiks

- Ved blanding af epoxyharpiks skal man kontrollere produktets viskositet og specifikke vægt, således at blandemaskinens motor ikke overbelastes.
- Hæld den mængde harpiks, hærdemiddel og evt. pulver i spanden, som er angivet af leverandøren.
- Produktet blandes omhyggeligt, således at der ikke opstår bobler eller klumper.

Lak

- Lakken, som skal blandes, hældes i blandemaskinens spand. Den nødvendige mængde vand tilsættes.



ANVENDELSEN AF KEMISKE PRODUKTER ELLER OPLØSNINGSMIDLER KAN MEDFØRE ÆNDRINGER AF SPANDENS EGENSKABER. DA DEN ER FREMSTILLET AF HØJDENSITETS-POLYETEN, PET. INDEN BRUG SKAL DET KONTROLLERES, AT DE PRODUKTER, SOM SKAL Blandes, ER KOMPATIBLE MED MASKINEN.

ØVRIGE RISICI

La BATTIPAV SRL har under projekteringen været særlig opmærksom på de aspekter, som kan medføre risici for operatørernes sikkerhed og helbred. På trods heraf er der stadig visse potentielle risici, som beskrives i det følgende:



Fare for forekomst af elektrisk strøm:

Maskinen har et internt, elektrisk anlæg: **SLUT MASKINEN TIL ET ANLÆG FORSYNET MED DIFFERENTIALBESKYTTELSE OG EFFEKTIV JORDFORBINDELSE.**



Fare for længerevarende støjudsættelse:

Kontinuerlig brug af maskinen medfører en støjudsættelse over 85dB(A). **DET ER PÅBUDT AT BÆRE PASSENDE HØREVÆRN.**



Fare for udsættelse for materialefragmenter.

DET ER PÅBUDT AT BÆRE BESKYTTELSESBRILLER.



Fare for utilsigtet kontakt med værktøj i bevægelse.

DET ER PÅBUDT AT BRUGE KRAFTIGE BESKYTTELSESHANDSKER

HOLD ALTID ARBEJDSSTILLINGEN (Pos. 1 foto 8) UNDER MASKINENS DRIFTSFASER:

- Under ilægning af materiale.
- Blanding af materiale.
- Durante la decelerazione dopo l'arresto della macchina.

VEDLIGEHOLDELSE



AFBRYD MASKINEN FRA FORSYNINGSNETTET, INDEN DER UDFØRES INDGREB ELLER JUSTERINGER.

RENGØRING



VASK IKKE MASKINEN MED VANDSTRÅLER UNDER TRYK.

- Rengør jævnlgt blandingsspanden for rester.
- Kontrollér blandingsværktøjet og spanden for slid.

Maskinens reduktionsgear er smurt med smørefedt med medium viskositet, der er egnet til smøring af afskærmede tandhjulsdrev. I forbindelse med udskiftning anvendes et produkt med følgende karakteristika:

NLGI grad	0
Dryppunkt,, °C	115
Fortykningmiddel	SODIUMBASEREDE SÆBER



KONTAKT DIN FORHANDLER FOR UDSKIFTNING AF SMØREFEDT.

BORTSKAFFELSE



I tilfælde af skrotning af hele maskinen eller dele deraf skal materialerne bortskaffes i henhold til bestemmelserne i den gældende lovgivning.

	Polyamid	Stål	Aluminium	Kobber	Polyethylen
Maskinramme	●	●	●		
Elektrisk motor	●	●	●	●	
Spand					●

Det europæiske direktiv 2012/19/EU



fastslår, at elektriske apparater ikke må bortskaffes med den normale strøm af almindeligt husholdningsaffald, men derimod skal indsamles separat for at optimere genbrugsniveauet for de materialer, de består af, og særligt for at forhindre potentielle skader på helbred og miljø. I henhold til det europæiske direktiv 2012/19/EU skal alle elektriske maskiner være mærket med symbolet af en overstreget affaldsspand. Maskinens emballage skal derimod bortskaffes med henblik på genbrug i henhold til den gældende lovgivning. Ret henvendelse til kommunen for at få flere oplysninger om korrekt bortskaffelse af elektrisk udstyr.

FEJLFINDING

VÆRKTØJET SKAL REPARERES AF KVALIFICERED E TEKNIKERE.

Dette elektriske værktøj er i overensstemmelse med de relevante sikkerhedsregler. Reparationer må udelukkende udføres af kvalificerede teknikere, der anvender originale reservedele; i modsat tilfælde kan det medføre alvorlig fare for brugeren. Garantien dækker ikke fejl, der ikke skyldes manglende overensstemmelse, og som forefindes på købstidspunktet, f.eks. følgende:

- Slid på materialer (under hensyntagen til produktets gennemsnitlige levetid).
- Manglende overholdelse af instrukserne i denne vejledning.
- Uautoriserede indgreb, der udføres af uautoriseret personale.
- Brug af ikke-originale reservedele.

CE-ERKLÆRING OM OVERENSSTEMMELSE

BATTIPAV SRL (Z.I. "Via Cavatorta 6 / 1-48033 Cotignola (RA) ITALIEN tlf. 054540696 - info@battipav.com - www.battipav.com)
Erklærer under dit eneansvar at produktet:

Serie: **MIXER**

Kunst: **TAB 1 (PG.2)**

Stroj MIXER, stolová pila je stroj určený k řezání keramiky, mramoru, žuly, cihel, betonových předmětů a podobných materiálů do tloušťky 125 mm.

Denne erklæring vedrører følgende direktiver: **2006/42 / EF (MD), 2014/35 / EU (LVD), 2014/30 / EU (EMC), 2011/65 / EU (RoHS II)**

Henvi sning til de anvendte relevante harmoniserede standarder: **EN12418: 2000 + A1: 2009, EN61029-1: 2009 + A11: 2010, EN60335-1: 2012 + A11: 2014, EN60335-2-41: 2003 + A1: 2004 + A2: 2010, CEI EN 61000-6-1: 2007, CEI EN61000-6-3: 2007 + A1: 2013, CEI EN 61000-3-2: 2015, CEI EN 61000-3-3: 2014**

Produktionsdato - Serienummer

FINALIDADE DO MANUAL

Este manual faz parte integrante da máquina. Foi realizado pela BATTIPAV S.R.L. para fornecer as informações necessárias àquelas pessoas autorizadas para interagirem com a mesma durante a sua vida útil. Antes de qualquer utilização, por favor leia com atenção o capítulo relativo à segurança. Todas as máquinas foram submetidas a uma série de ensaios e foram minuciosamente inspeccionadas antes de saírem da nossa fábrica. A BATTIPAV S.R.L. trabalha constantemente no desenvolvimento das suas máquinas; por isso, reserva-se o direito de realizar qualquer alteração nas mesmas. Portanto, não se poderá exercer qualquer direito sobre os dados e as ilustrações deste manual.

INSTRUÇÕES DE SEGURANÇA

- O fabricante declina qualquer responsabilidade pela utilização da máquina de cortar MIXER com ferramentas não especificadas no parágrafo "USO ACONSELHADO";
- A MIXER foi desenvolvida para trabalhar exclusivamente nas condições de "TIPO DE FUNCIONAMENTO PERMITIDO" indicado no parágrafo "DADOS TÉCNICOS";
- Desligar o MIXER de mistura completa.
- Durante a utilização, com o misturador em rotação, não introduzir corpos estranhos ou ferramentas no depósito.

Atenção! Ao utilizar aparelhos eléctricos há que observar determinadas medidas de segurança, a fim de se evitar o risco de incêndio, choques eléctricos e acidentes pessoais. Leia estas instruções na íntegra, antes de utilizar o aparelho, conservando-as depois em seu poder.

CONSERVE CUIDADOSAMENTE ESTAS INSTRUÇÕES.

Mantenha o local de trabalho arrumado.

- A desordem no local de trabalho pode ser motivo de acidente.

Tenha em consideração o ambiente que o rodeia.

- Não exponha os aparelhos eléctricos à chuva.
- Não utilize aparelhos eléctricos em locais húmidos ou molhados. Trabalhe em local bem iluminado.
- Não utilize aparelhos eléctricos junto de líquidos inflamáveis ou gases.

Proteja-se contra choques eléctricos.

- Evite o contacto com objectos ligados à terra.

Mantenha as crianças afastadas!

- Não deixe que outras pessoas toquem o aparelho ou o cabo eléctrico. Não permita que permaneçam no seu local de trabalho.

Guarde os aparelhos em local seguro.

- Os aparelhos que não estão à ser utilizados devem ser guardados em local seco e fechado, ao qual as crianças não tenham acesso.

Não sobrecarregue o aparelho.

- Conseguirá trabalhar melhor e com mais segurança se observar os limites indicados.

Utilize o aparelho apropriado.

- Não use aparelhos demasiado fracos de potência ou acessórios que requeiram uma potência elevada. Não utilize o aparelho em trabalhos e para fins à que não se destinam.

Escolha vestuário apropriado para o trabalho.

- Nos trabalhos de exterior aconselha-se o uso de luvas de borracha e sapatos que não escorreguem. Se tiver cabelo comprido coloque uma rede na cabeça. Utilize óculos de protecção
- Coloque também uma máscara durante os trabalhos que ocasionam a formação de pó.

Não force o cabo eléctrico.

- Nunca transporte o aparelho pelo cabo e não o puxe para tirar a ficha da tomada.
- Proteja o cabo de calor e evite o seu contacto com óleo e objectos cortantes.

Controle a sua posição.

- Escolha uma posição segura e mantenha sempre o equilíbrio.
- Efectue uma manutenção cuidada dos seus aparelhos. Tenha os aparelhos sempre afiados e limpos, para que possa trabalhar bem e em segurança.
- Cumpra as instruções de assistência, bem como as indicações acerca da substituição de aparelhos. Controle regularmente o o cabo eléctrico e em caso de danos, mande-o substituir por um técnico especializado. Controle regularmente os cabos de extensão e os substitua sempre que se encontrarem danificados. Mantenha os manipuladores secos e isentos de óleo e gordura.

Não mantenha o aparelho ligado à rede eléctrica

- Quando não estiver a uso, antes de efectuar reparações e o trocar de acessórios.

Retire as chaves de ajustamento.

- Antes de fazer a ligação, verifique se as chaves e os aparelhos de ajustamento foram previamente retirados.

Evite accionamentos imprevistos.

- Não transporte aparelhos ligados à corrente e certifique-se de que o interruptor de comando se encontra desligado.

Cabos das extensões no exterior.

- No exterior utilize apenas cabos de extensão próprios para este fim.

Mantenha-se sempre atento.

- Verifique o que vai fazendo. Proceda com precaução. Não utilize o aparelho quando se esta distraído.

Verifique se o aparelho apresenta danos.

- Antes de utilizar o aparelho, verifique cuidadosamente a eficiência e o perfeito funcionamento dos dispositivos de protecção e das peças danificadas. Veja se as peças móveis funcionam devidamente, que não estejam bloqueadas ou se existem peças danificadas.

Todas as peças têm que ser correctamente montadas, permitindo e garantindo um perfeito funcionamento do aparelho.

- Todas as peças e os dispositivos de protecção que se encontrem danificados devem ser convenientemente reparados ou substituídos pelo competente Serviço de Assistência sempre que nas instruções de uso não se encontrem indicações diversas.
- Também os interruptores de comando devem ser substituídos pelo competente Serviço de Assistência.
- Não utilize os aparelhos caso o interruptor de comando não funcione.

Atenção!

- Para sua própria segurança, nunca utilize acessórios ou aparelhos adicionais que não se encontrem indicados nas instruções de uso, ou não sejam recomendados pelo fabricante do aparelho. A utilização de acessórios ou aparelhos diferentes ou de qualquer modo não indicados nas instruções de serviço, ou no catálogo, poderá ser motivo de acidentes pessoais.

Mande reparar as ferramentas por pessoal qualificado.

- Este aparelho eléctrico está em conformidade com os padrões de segurança atuais. As reparações só devem ser efectuadas por pessoal qualificado e com peças sobressalentes originais; caso contrário, podem ocorrer danos consideráveis para o utilizador. O nível de ruído emitido pela máquina foi medido em conformidade com as normas UNI EN12418, EN3744.

*1 As medições foram realizadas na condição sem carga e em velocidade máxima usando uma ferramenta de corte de 350 mm de diâmetro.

*2 A máquina em condições de trabalho tem uma emissão de ruído superior a 85 dB (A).

O nível de vibração transmitido ao sistema mão-braço foi medido de acordo com a norma UNI EN ISO 5349-1.

DESCRIÇÃO DO APARELHO

O misturador MIXER é uma máquina especificamente desenvolvida para misturar colas para ladrilhos, vernizes e resinas epoxidicas. Realiza uma acção de mistura mediante uma ferramenta misturadora capaz de misturar compostos com uma elevada higroscopicidade até a um volume de 50 lt. O operário coloca-se em frente ao depósito de contenção com todos os comandos ao alcance da mão. Começa a mover a ferramenta, introduz a água e a seguir o produto a ser misturado directamente na protecção do misturador, distribuindo-a de forma uniforme no depósito até finalizar a mistura.

USO CONSIGLIATO

FERRAMENTA DE CORTE: DIAMANTE DISCO DE ÁGUA COROA CONTÍNUA: cerâmica, mármore, grés, monocozedura

LASER / SETORES: concreto, pedra natural, granito, materiais abrasivos **TURBO:** concreto, pedra natural, granito refratário.

AS COMBINAÇÕES, FERRAMENTA / MATERIAL A CORTAR, SÃO PURAMENTE INDICATIVAS. SIGA SEMPRE AS INSTRUÇÕES DE USO PRETENDIDAS PELO FABRICANTE DA FERRAMENTA DE CORTE ANTES DE CADA APLICAÇÃO.

Tipo de operação permitida: INTERMITENTE - SERVIÇO S6 40%

40% Operação de carga de

60% Operação sem carga

SÍMBOLOS E SINAIS:

Quando necessário, adesivos de perigo / proibição são afixados na máquina, leia-os antes de usar.

10 **A1** Instruções

IDENTIFICAÇÃO DO FABRICANTE E DA MÁQUINA

A placa de identificação mostrada é aplicada directamente na máquina. Ele contém as referências e todas as informações necessárias para a segurança operacional.

9	A	Modelo máquina	M	Grado IP
	B	Referência	N	Ano de fabrico
	C	Número de série	O	Diâmetro Máx. ferramenta
	D	Tensão de rede	P	Diâmetro interno ferramenta
	E	Frequência de rede	Q	Acessórios
	F	Corrente absorvida	R	Acessórios
	G	Potência eléctrica instalada	S	Identificação do fabricante
	H	Velocidade de rotação da ferramenta	T	Identificação do fabricante e endereço
	I	Tipo de isolamento	U	Marcas Certificados
	L	Condensador de arranque		

INSTALLERING

TRANSPORTE

1 A máquina é facilmente transportável. Levante a alça e transporte a máquina com as rodas.

POSICIONAMENTO

Coloque a máquina sobre uma superfície estável. Para colocar a máquina em posição de trabalho proceda da seguinte forma:

2 Disponha a armação superior e a pega de transporte. Introduza o pino de conexão fixando-o com o clip de segurança.

3 Introduza os componentes em sequência conforme indicado na figura 5, bloqueando todo o grupo com a chave hexagonal fornecida de 22 mm.

4 Aperte completamente o agitador no corpo do motor. O bloqueio definitivo ocorre com a activação da máquina.

5 Coloque o balde na armação inferior, tomando cuidado em alçar uma das quatro alças de transporte na lingueta de metal preparada. Desse modo, se evitará a rotação do balde durante a mistura do produto.

- 6** Introduza o agitador e disponha-o como na foto 8.
Abaxe a cabeça do motor, neste ponto o MIXER está pronto para o uso.

 **COM A CABEÇA DO MOTOR LEVANTADA UM INTERRUPTOR DE SEGURANÇA AUTOMÁTICO IMPEDE O FUNCIONAMENTO DO MOTOR.**

 **O MOTOR SOMENTE DEVE SER LIGADO COM O AGITADOR NA POSIÇÃO DE TRABALHO DENTRO DO BALDE.**

- 6**  **É ABSOLUTAMENTE NECESSÁRIO POSICIONAR O AGITADOR SEGUNDO O INDICADO NA FOTO 8 PARA AS OPERAÇÕES DE ABERTURA E FECHAMENTO DA CABEÇA DO MOTOR. NA VERDADE, O MIXER É CONCEBIDO PARA PERMITIR A ABERTURA DA CABEÇA DO MOTOR SOMENTE NESTA POSIÇÃO DO AGITADOR. É IMPERATIVO QUE A PROTECÇÃO DE PLÁSTICO JAMAIS SEJA REMOVIDA DA MÁQUINA. DE FACTO, ELA DESEMPEÑA A PROTECÇÃO DE SEGURANÇA DO AGITADOR PREVISTA POR LEI.**

ALLACCIAMENTO ALLA RETE ELETTRICA

  **LA MACCHINA DEVE ESSERE COLLEGATA ALLA RETE ELETTRICA TRAMITE UN INTERRUTTORE DIFFERENZIALE AVENTE LE CARATTERISTICHE SEGUENTI:**

Differenzial

In 16 A Id 30 mA

Nota: Para a utilização correcta dos dispositivos diferenciais não se pode esquecer do controlo regular da sua eficiência, exequível pelo botão apropriado na parte frontal do próprio dispositivo.

- Certifique-se que a secção dos condutores do cabo de alimentação é dimensionada em função da corrente de arranque e do seu comprimento. Para cabos de comprimento até 10 metros basta uma secção de 2,5 mm².
- Antes de ligar a máquina às tomadas de corrente, certifique-se que a voltagem da linha é a mesma da indicada na placa de identificação da máquina.
- Ligue a máquina somente à uma linha com cabo de ligação à terra eficiente. Em caso de dúvida não ligue a máquina.

DISPOSITIVI DE COMANDO E CONTROLLO

- 5** A máquina MIXER é equipada com um quadrante de comando composto por:

1) BOTÃO DE ARRANQUE (VERDE):

 O arranque da máquina é activado com a pressão completa do botão.

2) BOTÃO DE PARAGEM NORMAL (VERMELHO)

 O arranque da máquina é activado com a pressão completa do botão.

3) DISJUNTOR DE SOBRECORRENTE:

Intervém no caso de bloqueio do agitador, interrompendo a alimentação da máquina. A ocorrência da intervenção é indicada pela expulsão do rearme manual. Em caso de disparo do disjuntor, aguarde alguns minutos e rearme pressionando o seu pino central.

4) DISPOSITIVO DE SEPARAÇÃO DA REDE (FICHA):

Ponto de alimentação da máquina. Durante as fases de manutenção e intervenção, remova a tomada do dispositivo para desligar a máquina da rede.

REALIZAÇÃO DA MISTURA

- 8**  **ANTES DE INICIAR AS OPERAÇÕES DE MISTURA, O OPERADOR DEVE CERTIFICAR-SE DE DEIXAR PELO MENOS 150 CM DE ESPAÇO LIVRE AO REDOR DA MÁQUINA (POS. 2). PARA OPERAR EM TOTAL SEGURANÇA NÃO PERMITIR QUE OUTRAS PESSOAS PERMANEÇAM NAS PROXIMIDADES DA MÁQUINA DURANTE AS OPERAÇÕES DE MISTURA. O OPERADOR DEVE PERMANECER PARADO NA POSIÇÃO DE TRABALHO (POS. 1) DURANTE AS VÁRIAS FASES DE FUNCIONAMENTO DA MÁQUINA.**

MOD. MIXER 50 SUPER

- A) Ler atentamente as instruções escritas no saco da cola que se está para utilizar.
B) Despejar no recipiente toda a água que serve para preparar a quantidade de cola como indicado pelo produtor.
C) Ponga en marcha el MIXER 50 SUPER, y a continuación haga caer el primer saco de 25 kg de polvo a una velocidad de 10 kg/min, directamente sobre la protección de plástico que hará que centrifugue para obtener una mezcla correcta. Proceder com esta operação de modo contínuo e uniforme com o segundo saco de 25 kg, esperar pela completa mistura do produto despejando até este momento, deste modo não se formam grumos no empaste.
- Se necessário deixar repousar a cola durante 15 minutos e proceder com uma sucessiva mistura por alguns minutos.
 - Desligue o MIXER após ter finalizado a mistura. Como já se disse, a máquina pode ser transportada directamente no lugar onde se usará a cola.

Cimento

- O misturador MIXER é indicado para a preparação de argamassas para rebocos, composta de cal, cimento e materiais inertes finos. Não é indicado para misturar betão ou argamassas com brita ou cascalho de médiagrande dimensão.
- Para a preparação de argamassas para rebocos proceder como descrito no parágrafo precedente: Cola para azulejos para pavimentos e revestimentos.
- Sendo a argamassa uma preparação muito hidrocópica, prestar muita atenção na quantidade de cai, cimento e materiais inerées na mistura, para evitar um excessivo endurecimento do composto
- Desligue o MIXER após ter finalizado a mistura.

Resinas epoxídicas

- Deite no balde a quantidade de resina, endurecedor e eventualmente pó indicados pelo fabricante dos produtos.
- Misture com cuidado para evitar a formação de bolhas ou grumos na preparação.

Tintas

- Deite a tinta a misturar no balde do misturador e adicione a quantidade necessária de água para a solução.



A UTILIZAÇÃO DE PRODUTOS QUÍMICOS OU SOLVENTES PODERIA ALTERAR AS CARACTERÍSTICAS DO BALDE, FABRICADO EM POLIETILENO DE ALTA DENSIDADE PET. CERTIFICAR-SE ANTES DO USO, DA COMPATIBILIDADE DOS PRODUTOS A MISTURAR COM AS CARACTERÍSTICAS DA MÁQUINA.

RISCHI RESIDUI

Durante a fase de projeto, a BATTIPAV SRL prestou atenção especial aos aspectos que podem causar riscos à segurança e à saúde dos operadores. Apesar disso, alguns riscos potenciais persistem, descritos abaixo



Perigo de corrente elétrica.

A máquina possui um sistema elétrico interno. CONECTE A MÁQUINA A UM SISTEMA EQUIPADO COM PROTEÇÃO DIFERENCIAL E ATERRAMENTO EFICIENTE.



Perigo de exposição prolongada ao ruído.

O uso contínuo da máquina causa exposição a ruído acima de 85dB (A). É OBRIGATÓRIO USAR AUSCULTADORES DE PROTEÇÃO CONTRA RUÍDO.



Perigo de contato acidental com a ferramenta em movimento.

LUVAS DE PROTEÇÃO PESADAS DEVEM SER USADAS



Perigo de exposição a fragmentos de material.

É OBRIGATÓRIO O USO DE ÓCULOS DE PROTEÇÃO.

MANTENHA SEMPRE A POSIÇÃO DE TRABALHO (Pos. 1 foto 8) DURANTE AS FASES DE OPERAÇÃO DA MÁQUINA:

- Durante o carregamento do material;
- Durante o corte do material;
- Durante a desaceleração da ferramenta após a parada da máquina.

MANUTENÇÃO

DESLIGAR A MÁQUINA DA REDE DE ALIMENTAÇÃO ANTES DE REALIZAR QUALQUER INTERVENÇÃO OU REGULAÇÃO.

LIMPEZA

NÃO LAVAR A MÁQUINA COM JACTOS DE ÁGUA SOB PRESSÃO.

- Periodicamente, limpe o balde de mistura de quaisquer resíduos.
- Controle o desgaste da ferramenta de mistura e do balde.

O redutor da máquina é lubrificado com massa lubrificante sintética de tipo semifluida adequada para a lubrificação de engrenagens em cárter.

Em caso de substituição, utilize um produto com as características semelhantes aqui descritas:

Grau NLGI

0

Ponto de gota, °C

115

Condensante

SABÃO DE SÓDIO



PARA A SUBSTITUIÇÃO DA MASSA LUBRIFICANTE, ENTRE EM CONTACTO COM O SEU REVENDEDOR DE CONFIANÇA.

ELIMINAÇÃO

No caso de sucateamento de toda a máquina ou de partes dela, os materiais serão descartados da forma indicada pela legislação em vigor.

	Poliamida	Aço	Alumínio	Cobre	Poliétileno
Estrutura da máquina	●	●			
Motor elétrico	●	●	●	●	
Balde					●

R.A.E.E. IT0802000002803



A Diretiva Europeia 2012/19 / UE afirma que o equipamento elétrico não é eliminado no fluxo normal de resíduos sólidos municipais, mas sim recolhido separadamente para otimizar o nível de recuperação e reciclagem dos materiais que o compõem e, sobretudo, para prevenir potenciais danos à saúde / meio Ambiente. Em conformidade com a Diretiva Europeia 2012/19 / UE, todas as máquinas elétricas devem ser marcadas com o símbolo de lata de lixo riscado. A embalagem da máquina, em vez disso, será descartada de acordo com os métodos indicados pela legislação em vigor para reutilização. Para obter mais informações sobre o descarte correto de equipamentos elétricos, entre em contato com o serviço público competente.

SOLUÇÃO DE PROBLEMAS

- **A FERRAMENTA DEVE SER REPARADA POR PESSOAL QUALIFICADO.**
- **Esta ferramenta elétrica está em conformidade com os regulamentos de segurança relevantes.**
- **As reparações só devem ser efectuadas por pessoal qualificado que utilize peças sobressalentes originais, caso contrário, pode causar um perigo considerável para o utilizador.**
- **Falhas não dependentes de falta de conformidade existente no momento da compra são excluídas da garantia, tais como:**
- **Desgaste de materiais (levando em consideração a vida média do produto).**
- **O não cumprimento das instruções fornecidas neste manual.**
- **Intervenções e adulterações realizadas por pessoal não autorizado.**
- **Uso de peças sobressalentes não originais.**

DECLARAÇÃO DE CONFORMIDADE

BATTIPAV SRL (Z.I. "Via Cavatorta 6 / 1-48033 Cotignola (RA) ITÁLIA tel. 054540696 - info@battipav.com - www.battipav.com)
Declara sob sua exclusiva responsabilidade que o produto:

Série: **MIXER**

Modelo do item **especificado na TABELA 1 (PG.2)**

Tipo: declara que o misturador para adesivos para azulejos, tintas, resinas epóxi

A que se refere esta declaração, está em conformidade com as seguintes Diretivas:

2006/42 / EC (MD), 2014/35 / EU (LVD), 2014/30 / EU (EMC), 2011/65 / EU (RoHS II)

Referência aos padrões harmonizados: **2006/42 / EC (MD), 2014/35 / EU (LVD), 2014/30 / EU (EMC), 2011/65 / EU (RoHS II)**

Data de fabricação - Número de série (na capa)

ЦЕЛЬ РУКОВОДСТВА

Это руководство является неотъемлемой частью машины и создано БАТТИПАВ S.R.L. предоставить необходимую информацию тем, кто уполномочен взаимодействовать с ним в течение предполагаемого срока его службы. Перед каждым использованием внимательно прочтите главу о безопасности. Каждая машина была подвергнута серии тестов и тщательно проверена перед тем, как покинуть наш завод. БАТТИПАВ S.R.L. постоянно работает над развитием своих машин; поэтому оставляет за собой право вносить изменения. Следовательно, не могут быть заявлены права на данные и иллюстрации в этом руководстве.

ИНФОРМАЦИЯ ПО ТЕХНИКЕ БЕЗОПАСНОСТИ

- Производитель снимает с себя всякую ответственность за использование СМЕСИТЕЛЯ с инструментами, не указанными в параграфе «РЕКОМЕНДУЕМЫЕ ИСПОЛЬЗОВАНИЯ»;
- СМЕСИТЕЛЬ предназначен для работы исключительно в условиях «РАЗРЕШЕННОГО ТИПА РАБОТЫ», указанных в параграфе «РЕКОМЕНДУЕМЫЕ ИСПОЛЬЗОВАНИЯ»;
- Выключите СМЕСИТЕЛЬ по окончании смешивания.
- Во время работы с вращающимся венчиком не вставляйте в ведро посторонние предметы или инструменты.

Предупреждение! При использовании электроприборов и во избежание контакта с электрическим током, травм и возгорания необходимо всегда соблюдать следующие правила техники безопасности. Прочтите и соблюдайте эти инструкции перед использованием прибора и тщательно соблюдайте эти правила!

ВНИМАТЕЛЬНО СОХРАНИТЕ ЭТИ ИНСТРУКЦИИ.

Держите свое рабочее место хорошо организованным.

- Беспорядок на рабочем месте чреват опасностью.

Учитывайте условия окружающей среды.

- Не подвергайте устройство воздействию дождя.
- Не используйте прибор во влажной или влажной среде. Позаботьтесь о хорошем освещении
- Не используйте прибор рядом с легковоспламеняющимися жидкостями или газами.

Берегите себя от электрификации.

- Избегайте контакта с заземленными предметами.

Не подпускайте детей!

- Не позволяйте посторонним прикасаться к кабелю или прибору, держите их подальше от рабочей зоны.

Храните прибор в безопасном месте.

- Неиспользуемые приборы следует хранить в сухих и безопасных местах, недоступных для детей.

Не перегружайте прибор.

- Он будет работать лучше и безопаснее в диапазоне номинальной мощности.

Используйте соответствующее устройство.

- Не используйте маломощные приборы или аксессуары, требующие большой мощности. Не используйте устройство для целей и работ, для которых они не предназначены.

Одевайтесь соответственно.

- При работе на открытом воздухе рекомендуется носить резиновые перчатки и нескользящую обувь. Для длинных волос используйте специальную сетку. Используйте защитные очки.
- При выполнении работ, связанных с образованием пыли, используйте маску.

Избегайте неправильного использования кабеля.

- Не поднимайте прибор за конец кабеля и не извлекайте вилку из розетки.
- Защищайте кабель от воздействия высоких температур, масла и острых краев.

Избегайте небезопасных позиций.

- Позаботьтесь о безопасном положении и всегда сохраняйте равновесие.

Тщательно ухаживайте за своей посудой.

- Для зля хорошей и безопасной работы держите инструменты острыми и чистыми.
- Следуйте инструкциям по обслуживанию и инструкциям по замене расходных материалов. Регулярно проверяйте кабель и, если он поврежден, обратитесь к признанному специалисту для его замены. Регулярно проверяйте удлинительные кабели и заменяйте их в случае повреждения. Ручки должны быть сухими, обезжиренными и обезжиренными.

Внудить вилку из розетки.

- Не пользоваться прибором до проведения ремонта и замены расходных материалов.

Не оставляйте служебные ключи на устройстве.

- Перед вводом в эксплуатацию убедитесь, что все ключи и инструменты для настройки удалены.

Избегайте случайных запусков.

- Подключая прибор к сети, убедитесь, что выключатель выключен.

Удлинитель на открытом воздухе.

- На открытом воздухе используйте только специально утвержденные удлинительные кабели с маркировкой.

Всегда будьте осторожны.

- Наблюдайте за своей работой. Будьте разумны, не используйте устройство, когда оно отвлекает.

Убедитесь, что прибор не поврежден.

- Перед использованием прибора вы должны тщательно проверить эффективность и безупречное функционирование предохранительных устройств и любых поврежденных частей. Проверьте работу движущихся частей, что они не заблокированы, что нет сломанных частей, что все остальные части собраны правильно и все другие условия,

которые могут повлиять на нормальную работу прибора, являются оптимальными.

- Защитные устройства или поврежденные детали должны быть отремонтированы или заменены надлежащим образом в сервисном центре, если в инструкции по эксплуатации не указаны другие указания.
- Поврежденные переключатели необходимо заменить в сервисном центре.
- Не используйте приборы с выключателями, которые нельзя включать и выключать.

Внимание

- Для вашей собственной безопасности используйте только аксессуары, перечисленные в инструкции по эксплуатации или предлагаемые в соответствующих каталогах. Использование принадлежностей или других расходных материалов, которые ни в коем случае не рекомендуются в инструкции по эксплуатации или в каталоге, может означать для вас риск получения травмы.

Ремонт инструментов должен выполнять квалифицированный персонал.

- Этот электроприбор соответствует действующим стандартам безопасности. Ремонт должен выполняться только квалифицированным персоналом с использованием оригинальных запасных частей, в противном случае пользователь может серьезно пострадать.

*1 Уровень шума, издаваемого машиной, был измерен в соответствии со стандартами UNI EN12418, EN3744.

Измерения проводились без нагрузки и на максимальной скорости с использованием режущего инструмента диаметром 350 мм.

*2 Уровень шума машины в рабочих условиях превышает 85 дБ (А).

Уровень вибрации, передаваемой на ручку, измерялся в соответствии со стандартом UNI EN ISO 5349-1.

ОПИСАНИЕ МАШИНЫ

Смеситель MIXER - это специальная машина для смешивания клеев для плитки, красок, эпоксидных смол. Он использует перемешивающее действие венчика, способного смешивать составы с высокой гигроскопичностью до объемов до 50 л. Оператор располагается перед защитным резервуаром в пределах досягаемости органов управления. Начинает движение инструмента, вводит воду, а затем продукт, который нужно перемешать, прямо в защиту венчика, которая равномерно распределяет его в ведре до полного перемешивания.

РЕКОМЕНДУЕМЫЕ ИСПОЛЬЗОВАНИЯ

ПОЛЕЗНО: BATTIPAV MIXING WHIP ART. SP 05001

РЕКОМЕНДУЕМЫЕ ПРИМЕНЕНИЯ: клеи для плитки, краски, эпоксидные смолы.

Допустимый тип работы ПЕРЕРЫВ - УСЛУГА S3 25%

25%	Операция заряжена
75%	Остальное

СИМВОЛЫ И ЗНАКИ:

При необходимости на машину наклеены наклейки с опасностями / запретами, прочтите их перед использованием.

10 **A1** инструкции

ПРОИЗВОДИТЕЛЬ И ИДЕНТИФИКАЦИЯ МАШИНЫ

Показанная идентификационная табличка прикреплена непосредственно к машине. Он содержит ссылки и всю информацию, необходимую для безопасности эксплуатации.

9	A	Модель автомобиля	M	Класс IP
	B	Статья	N	Производственный год
	C	Номер жетона	O	Максимальный диаметр инструмента
	D	Напряжение сети	P	Внутренний диаметр инструмента
	E	Частота сети	Q	Аксессуары
	F	Потребление тока	R	Аксессуары
	G	Установленная электрическая мощность	S	Идентификация производителя
	H	Скорость вращения инструмента	T	Идентификация производителя и адрес
	I	Класс изоляции	U	Товарные знаки / Сертификаты
	L	Пусковой конденсатор		

УСТАНОВКА

ТРАНСПОРТ

1 Машина легко транспортируется. Поднимите ручку и транспортируйте машину за колеса.

ПОЗИЦИОНИРОВАНИЕ

Установите машину на устойчивую поверхность. Чтобы привести машину в рабочее положение, действуйте следующим образом:

- 2** Установите верхнюю раму и ручку для переноски. Вставьте соединительный штифт, фиксируя его предохранительным захимом.
- 3** Вставьте компоненты в последовательности, как показано на рисунке, фиксируя все шестигранным ключом на 22 мм. Поставляется.
- 4** Полностью прикрутите шланг к корпусу двигателя. Окончательная блокировка произойдет при запуске машины.

- 5** Вставьте ведро в нижнюю раму так, чтобы одна из четырех ручек для переноски вошла в металлический язычок подготовлен. Это предотвратит вращение ведра при перемешивании продукта.
- 6** Вставьте венчик и разложите как на фото.
Опустите головку мотора, на этом этапе СМЕСИТЕЛЬ готов к работе.



ПРИ ПОДНЯТОЙ ГОЛОВКЕ ДВИГАТЕЛЯ АВТОМАТИЧЕСКИЙ ПРЕДОХРАНИТЕЛЬНЫЙ ВЫКЛЮЧАТЕЛЬ НЕ ПОЗВОЛЯЕТ ДВИГАТЕЛЮ РАБОТАТЬ.



ДВИГАТЕЛЬ МОЖНО ЗАПУСТИТЬ ТОЛЬКО ПРИ РАБОЧЕМ ПОЛОЖЕНИИ КНИТА ВНУТРИ КОВША.

- 6**  **СОВЕРШЕННО НЕОБХОДИМО РАСПОЛОЖИТЬ ВЕНЧИК, КАК НА ФОТО 6, ДЛЯ ОТКРЫТИЯ И ЗАКРЫТИЯ ГОЛОВКИ ДВИГАТЕЛЯ. ФАКТИЧЕСКИ, СМЕСИТЕЛЬ ПРЕДНАЗНАЧЕН ДЛЯ ОТКРЫТИЯ ГОЛОВКИ ДВИГАТЕЛЯ ТОЛЬКО В ЭТОМ ПОЛОЖЕНИИ ХЛЫСТА. СОВЕРШЕННО НЕОБХОДИМО, ЧТОБЫ ПЛАСТИКОВАЯ ЗАЩИТА НИКОГДА НЕ СНИМАЛАСЬ С МАШИНЫ. ФАКТИЧЕСКИ, ОН ВЫПОЛНЯЕТ ПРЕДУСМОТРЕННУЮ ЗАКОНОМ ЗАЩИТУ ХЛЫСТА ОТ НЕСЧАСТНЫХ СЛУЧАЕВ.**

ПОДКЛЮЧЕНИЕ К ЭЛЕКТРОСЕТИ



МАШИНА ДОЛЖНА БЫТЬ ПОДКЛЮЧЕНА К ЭЛЕКТРОСЕТИ С ПОМОЩЬЮ ДИФФЕРЕНЦИАЛЬНОГО ПЕРЕКЛЮЧАТЕЛЯ СО СЛЕДУЮЩИМИ ХАРАКТЕРИСТИКАМИ:

Дифференциальный **In 16 A Id 30 mA**

Н.В. Для правильного использования устройств защитного отключения не забывайте о периодической проверке их работоспособности, которая может осуществляться с помощью соответствующей кнопки на передней панели самого устройства.

- Убедитесь, что сечение жил кабеля питания рассчитано в соответствии с пусковым током и его длиной. Для кабелей длиной до 50 метров достаточно сечения 2,5 мм².
- Перед подключением машины к сети убедитесь, что напряжение в сети такое же, как указано на паспортной табличке машины.
- Подключайте машину только к линии с эффективным заземляющим кабелем. В случае сомнений не подключайте машину.

УСТРОЙСТВА УПРАВЛЕНИЯ И УПРАВЛЕНИЯ

5 СМЕСИТЕЛЬ оснащен диском управления, состоящим из:

1) КНОПКА СТАРТА: (ЗЕЛЕНЫЙ ЦВЕТ)



Нажатие кнопки полностью активирует запуск машины.

2) КНОПКА ОБЫЧНОГО ОСТАНОВА: (КРАСНЫЙ ЦВЕТ)



При полном нажатии кнопки машина останавливается.

3) РАЗЪЕДИНИТЕЛЬ ПЕРЕГРУЗКИ:

Он работает при наличии сверхтоков, отключая питание машины. О вмешательстве сигнализирует отказ от ручного сброса. Если автоматический выключатель сработает, подождите несколько минут и выполните сброс, нажав центральный штифт.

4) СЕПАРАТОР (РАЗЪЕМ):

Силовая установка машины. На этапах обслуживания и вмешательства отключите устройство, чтобы отключить его от сети.

ПРОВЕДЕНИЕ СМЕШИВАНИЯ

8



ПЕРЕД НАЧАЛОМ СМЕШИВАНИЯ ОПЕРАТОР ДОЛЖЕН УБЕДИТЬСЯ, ЧТО ОСТАВЛЯЕТСЯ НЕ МЕНЕЕ 150 СМ СВОБОДНОГО ПРОСТРАНСТВА ВОКРУГ МАШИНЫ (ПОЗ. 2). ДЛЯ БЕЗОПАСНОЙ РАБОТЫ НЕ ПОЗВОЛЯЙТЕ ДРУГИМ НАХОДИТЬСЯ ВБЛИЗИ МАШИНЫ ВО ВРЕМЯ СМЕШИВАНИЯ. ОПЕРАТОР ОСТАЕТСЯ В РАБОЧЕМ ПОЛОЖЕНИИ (ПОЗ. 1) ВО ВРЕМЯ РАЗЛИЧНЫХ РАБОЧИХ ФАЗОВ МАШИНЫ.

ПРОТИВ. СМЕСИТЕЛЬ 50 SUPER

- A) Внимательно прочтите инструкции, написанные на пакете с клеем, который вы собираетесь использовать.
- B) Налейте в ведро всю воду, необходимую для приготовления клея в количестве, указанном производителем.
- C) Включите MIXER 50 SUPER, затем высыпьте первый мешок порошка весом 25 кг со скоростью 10 кг в минуту непосредственно на пластиковую защиту, которая центрифугирует его для правильного перемешивания. Продолжайте эту операцию непрерывно и равномерно со вторым мешком 25 кг, затем дождитесь полного перемешивания залитого продукта, таким образом в тесте не будет комков.
- При необходимости дайте клею постоять 15 минут, а затем перемешайте несколько минут.
 - Выключите СМЕСИТЕЛЬ по окончании смешивания.
- Машину, как указано в предыдущих пунктах, можно транспортировать прямо к месту использования клея.

Бетон

- Миксер подходит для приготовления штукатурных растворов, состоящих из извести, цемента и мелких заполнителей. Он не подходит для смешивания бетона или растворов, включая гравий или заполнители среднего размера.
- Чтобы приготовить раствор для штукатурки, действуйте как в предыдущем пункте: плиточный клей.
- Так как раствор является сильно гигроскопичным препаратом, обратите особое внимание на добавление извести, цемента или заполнителей в конце замешивания, чтобы предотвратить чрезмерное затвердевание состава.
- Выключите СМЕСИТЕЛЬ по окончании смешивания.

Эпоксидные смолы

- При смешивании эпоксидных смол проверяйте вязкость и удельный вес готовых продуктов, чтобы не перегружать моторный блок смесителя.
- Залейте в ведро количество смолы, отвердителя и, возможно, порошка, указанное поставщиком продукта.
- Тщательно перемешайте, чтобы на препарате не было пузырей или комков.

Краски

- Залейте размешиваемую краску в ведро миксера и добавьте в раствор необходимое количество полезной воды.



ИСПОЛЬЗОВАНИЕ ХИМИКАТОВ ИЛИ РАСТВОРИТЕЛЕЙ МОЖЕТ ИЗМЕНИТЬ ХАРАКТЕРИСТИКИ ВЕДРА, СДЕЛАННОГО ИЗ ПОЛИЭТИЛЕНА ВЫСОКОЙ ПЛОТНОСТИ ПЭТ. ПЕРЕД ИСПОЛЬЗОВАНИЕМ ПРОВЕРЬТЕ СОВМЕСТИМОСТЬ СМЕШИВАЕМЫХ ПРОДУКТОВ С ХАРАКТЕРИСТИКАМИ МАШИНЫ.

ОСТАТОЧНЫЕ РИСКИ

На этапе проектирования компания BATTIPAV SRL уделяла особое внимание аспектам, которые могут создавать риски для безопасности и здоровья операторов. Несмотря на это, некоторые потенциальные риски сохраняются, описанные ниже:



Опасность поражения электрическим током.

Машина имеет внутреннюю электрическую систему. **ПОДКЛЮЧАЙТЕ МАШИНУ К СИСТЕМЕ, ОБОРУДОВАННОЙ ДИФФЕРЕНЦИАЛЬНОЙ ЗАЩИТОЙ И ЭФФЕКТИВНЫМ ЗАЗЕМЛЕНИЕМ.**



Опасность длительного воздействия шума.

Продолжительное использование устройства вызывает шум выше 85 дБ (А). **НЕОБХОДИМО НОСИТЬ СООТВЕТСТВУЮЩИЕ НАУШНИКИ ДЛЯ ЗАЩИТЫ ОТ ШУМА.**



Опасность случайного контакта с движущимся инструментом.

ОБЯЗАТЕЛЬНО НОСИТЕ ТЯЖЕЛЫЕ ЗАЩИТНЫЕ ПЕРЧАТКИ



Опасность контакта с осколками материала.

НОСИТЬ ЗАЩИТНЫЕ ОЧКИ ОБЯЗАТЕЛЬНО.

ВСЕГДА СОБЛЮДАЙТЕ РАБОЧЕЕ ПОЛОЖЕНИЕ (поз. 1 фото 8) ВО ВРЕМЯ РАБОТЫ МАШИНЫ:

- При загрузке материала;
- При перемешивании материала;
- Во время замедления инструмента после остановки станка.

ОБСЛУЖИВАНИЕ

ПЕРЕД ВЫПОЛНЕНИЕМ ЛЮБЫХ МЕРОПРИЯТИЙ ИЛИ РЕГУЛИРОВКИ ОТКЛЮЧИТЕ МАШИНУ ОТ ИСТОЧНИКА ПИТАНИЯ.

PULIZIA

НЕ МОЙТЕ МАШИНУ С ДАВЛЕНИЕМ ВОДЯНЫХ СТРУЙ.

- Периодически очищайте емкость для смешивания от остатков.
- Проверьте износ смесительного инструмента и ковша.

Редуктор машины смазан полужидкой синтетической консистентной смазкой, пригодной для смазки шестерен в корпусе. В случае замены используйте продукт с аналогичными характеристиками, перечисленными здесь:

NLGI класс

0

Температура каплепадения

115 ° C

Загуститель

НАТРИЕВОГО МЫЛА



ЧТОБЫ ЗАМЕНИТЬ КОНСИСТЕНТНУЮ СМАЗКУ, ОБРАТИТЕСЬ К СВОЕМУ ДИЛЕРУ.

УТИЛИЗАЦИЯ



В случае утилизации всей машины или ее частей, материалы будут утилизированы в порядке, установленном действующим законодательством.

	Полиамид	Стали	Алюминий	Медь	Полистилен
Рама машины	●	●			
Электрический двигатель	●	●	●	●	
Ведро					●

R.A.E.E. IT0802000002803



Европейская директива 2012/19/EU предписывает, что электрическое оборудование не должно перерабатываться вместе с твердыми городскими отходами, но должно быть собрано отдельно для оптимизации уровня переработки и повторного использования материалов, его составляющих, и прежде всего, для предотвращения нанесения возможного ущерба здоровью и окружающей среде. В соответствии с Европейской директивой 2012/19/EU все электрическое оборудование должно быть маркировано знаком в виде перечеркнутого мусорного контейнера. Упаковка машины должна быть утилизирована в соответствии с нормами действующего законодательства по утилизации. Для получения подробной информации по правильной утилизации электрической аппаратуры, обратиться в соответствующую коммунальную службу.

ОБНАРУЖЕНИЕ НЕИСПРАВНОСТЕЙ

РЕМОНТ РЕЖУЩЕГО СТАНКА ДОЛЖЕН ОСУЩЕСТВЛЯТЬСЯ КВАЛИФИЦИРОВАННЫМ ПЕРСОНАЛОМ.

Этот станок удовлетворяет всем соответствующим нормам безопасности. Ремонт станка должен производиться исключительно квалифицированным персоналом, с использованием оригинальных запасных частей, в противном случае, он может представлять серьезную опасность для пользователя.

Из гарантии исключаются поломки, не зависящие от дефектов несоответствия, имеющихся в момент приобретения, например:

- Износ материалов (учитывая средний срок службы изделия)
- Несоблюдение указаний, содержащихся в данном руководстве.
- Вмешательства и модификации, выполненные неуполномоченным персоналом.
- Использования не оригинальных запчастей;

ДЕКЛАРАЦИЯ СООТВЕТСТВИЯ

BATTIPAV SRL (Z.I." Via Cavatorta 6/1-48033 Cotignola (RA) ITALY tel. 054540696 - info@battipav.com - www.battipav.com)

Заявляет под свою исключительную ответственность, что продукт:

Серии: **MIXER**

Модель изделия: **указана в ТАБЛИЦЕ 1 (PG.2)**

Парень: **заявляет ниже, что смеситель для клеев для плитки, красок, эпоксидных смол**

На что ссылается это заявление, оно соответствует следующим Директивам:

2006/42/EC (MD), 2014/35/EU (LVD), 2014/30/EU (EMC), 2011/65/EU (RoHS II)

Ссылка на гармонизированные стандарты: **EN60335-1:2012+A11:2014, EN ISO 12100:2010**

Дата изготовления - Серийный номер (на обложке)

KÄSIKIRJAN TARKOITUS

Tämä käyttöopas on kiinteä osa konetta ja sen on luonut BATTIPAV S.R.L. toimittavat tiedot niille, joilla on lupa olla vuorovaikutuksessa niiden kanssa odotettavissa olevan elämänsä aikana. Lue turvallisuutta koskeva luku huolellisesti ennen jokaista käyttöä. Jokaiselle koneelle on tehty useita testejä, ja se on tarkastettu huolellisesti ennen lähtöä tehtaalta. BATTIPAV S.R.L. työskentelee jatkuvasti koneidensa kehittämiseksi; Siksi se pidättää oikeuden muutoksiin. Siksi tämän käyttöohjeen tietoihin ja kuviin ei voida vedota.

TURVALLISUUSOHJEET

- Valmistaja ei ota mitään vastuuta MIXER-laitteen käytöstä työkaluilla, joita ei ole määritelty kappaleessa "SUOSITELTU KÄYTTÖ";
- MIXER on rakennettu toimimaan yksinomaan kappaleessa "SUOSITELTU KÄYTTÖ" ilmoitetuissa olosuhteissa "SALLITTU KÄYTTÖTYYPPI";
- Sammuta MIXER, kun sekoitus on valmis.
- Älä työnnä vieraita esineitä tai työkaluja kauhaan käytön aikana, kun vispilä pyörii.

Varoitus! Sähkölaitteita käytettäessä ja sähkövirran, loukkaantumisten ja palovaarojen estämiseksi on aina noudatettava seuraavia turvallisuusohjeita. Lue ja noudata näitä ohjeita ennen laitteen käyttöä ja noudata näitä sääntöjä huolellisesti!

SÄILYTÄ NÄMÄ TURVAOHJEET.

Pidä työtila puhtaana ja siistinä

- Ylimääräiset tavarat ja ahtaus voivat osaltaan aiheuttaa vahinkoja.

Ota huomioon työympäristö

- Älä jätä työkaluja sateeseen.
- Älä käytä työkaluja kosteassa tai märässä. Pidä työtila hyvin valaistuna.
- Älä käytä työkaluja helposti syttyvien nesteiden tai kaasujen lähellä.

Suojaudu sähköiskuilta

- Älä kosketa maadoitettuihin pintoihin.

Älä päästä lapsia tai muita ulkopuolisia työtilaan

- Älä päästä ulkopuolisia työtilaan tai varsinkaan anna heidän koskea työkaluun tai jatkojohtoon.

Säilytä työkalut turvallisessa paikassa

- Kun työkalut eivät ole käytössä, ne tulisi varastoida kuivassa, turvallisessa paikassa, poissa lasten ulottuvilta.

Älä pakota työkalua

- Työkalu toimii paremmin ja turvallisemmin sillä nopeudella, jolle se on tarkoitettu.

Käytä oikeaa työkalua

- Älä käytä pienitehoisia työkaluja tai tarvikkeita työhön, johon vaaditaan suurtehoilaitteita. Käytä työkalua vain sellaiseen työhön, mihin se on tarkoitettu.

Pukeudu asianmukaisesti

- Ulkokäyttöön suosittelemme kumikäsineitä ja pitäviä jalkineita. Pitkät hiukset tulisi suojata hyvin. Käytä turvalaseja.
- Käytä hengityssuojainta, jos työtilaan kertyy paljon pölyä.

Käsittele sähköjohtoa oikein

- Älä koskaan kannata työkalua sähköjohdosta tai nykyiseen pistoketä irti johdosta vetäen.
- Suojaa sähköjohto kuumuudelta, öljyltä ja teräviltä kulmilta.

Älä sijoita konetta epätasaiselle alustalle

- Huolehdi, että työskentelypaikka on aina tasainen ja turvallinen.

Huolehdi hyvin työkaluista

- Pidä työkalut puhtaina ja terävinä, jolloin ne toimivat paremmin ja turvallisemmin.
- Noudata huolto-ohjeita, kun vaihdat kuluneita tarvikkeita uusiin. Tarkista työkalujen johdot aika ajoin ja jos ne ovat vahingoittuneet, vie valtuutettuun huoltoilikeeseen korjattavaksi. Tarkista myös jatkojohdot ajoittain ja vaihda tarvittaessa uusiin. Pidä kahvat ja kädensijat kuivina, siisteinä ja puhtaina öljystä ja rasvasta.

Irrota sähkötyökalu verkkovirrasta

- Irrota aina pistoke pistorasiasta kun lopetat käytön, aloitat huollon tai vaihdat kuluneita osia uusiin.

Poista ruuviavain työkalusta

- Ota tavaksi tarkistaa onko kaikki ruuvi- ja säätöavaimet poistettu ennen kuin käynnistät koneen uudelleen.

Estä vahinkokäynnistykset

- Tarkista että kytkin on OFF-asennossa ennen kuin työnnät pistokkeen pistorasiaan.

Jatkojohdot ulkokäytössä

- Jos työkalua käytetään ulkona, tarvittavan jatkojohdon on ehdottomasti oltava ulkokäyttöön tarkoitettu ja asianmukaisin merkinnöin varustettu.

Pysy tarkkana

- Tarkkaile mitä teet ja käytä tervettä järkeä. Älä työskentele, jos huomiokykyysi on jostakin syystä tavallista alempi.

Tarkista työkalu vahingoittuneiden osien varalta

- Tarkista että työkalu ja sen turvalaitteet ovat kunnossa ja toimivat moitteettomasti. Tarkista myös liikkuvien osien toiminta, kiinnitys ja eheys, oikea asennus ja kaikki muut seikat, jotka voivat vaikuttaa työkalun toimintaan. Vahingoittuneet turvalaitteet ja muut osat on annettava valtuutetun huoltoilikeeseen korjattavaksi tai vaihdettavaksi, ellei toisin mainita käyttö- ja huolto-ohjeissa.
- Vialliset kytkimet on annettava valtuutetun huoltoilikeeseen korjattavaksi.
- Älä käytä työkalua, ellei kytkin toimiasianmukaisesti (ON ja OFF).

Varoitus

- Käytä oman turvallisuutesi vuoksi vain näissä käyttöohjeissa tai vastaavissa luetteloissa suositeltuja lisävarusteita. Muiden tuotteiden

Anna ammattitaitoisen henkilökunnan korjata työkalut.

- Tämä sähkölaite on voimassa olevien turvallisuusstandardien mukainen. Korjauksen saa suorittaa vain pätevä henkilö, joka käyttää alkuperäisiä varaosia, muuten käyttäjälle saattaa aiheutua huomattavia vahinkoja.
- *1 Koneen lähettämä melutaso mitattiin UNI EN12418, EN3744 -standardien mukaisesti. Mittaukset suoritettiin kuormittamattomassa tilassa ja suurimmalla nopeudella käyttäen halkaisijaltaan 350 mm: n leikkuria.
- *2 Koneen työskentelyolosuhteissa melupäästöt ovat yli 85 dB (A). Käsi-käsivarsijärjestelmään välitetyn värinän taso mitattiin UNI EN ISO 5349-1 -standardin mukaisesti.

KONEEN KUVAUS

MIXER-sekoitin on erityinen kone laattojen, maalien, epoksihartsien liimojen sekoittamiseen. Siinä hyödynnetään vispilätyökalun sekoitustoimintaa, joka pystyy sekoittamaan erittäin hygroskooppisia yhdisteitä 50 litran määrään asti. Käyttäjä asettuu suojarakennusäiliön eteen hallintalaitteiden ulottuville. Aloittaa työkalun liikkeen, lisää veden ja sekoitettavan tuotteen suoraan vispilänsuojaan, joka jakaa sen tasaisesti kauhaan, kunnes sekoitus on valmis.

SUOSITELTU KÄYTTÖ

HYÖDYLLISYYS: BATTIPAVIN SEKOITTAMINEN RUISKAKUNNOSTA. SP 05001

SUOSITELTU KÄYTTÖ: liimat laatoille, maaleille, epoksihartseille.

Sallittu operaatiotyypit JAKO - PALVELU S3 25%

25% käyttö veloitettu
75% lepoa

SYMBOLIT JA MERKIT:

Tarvittaessa koneeseen kiinnitetään vaara-/kieltotarroja, lue ne ennen käyttöä.

10	A1	Ohjeet
-----------	-----------	---------------

VALMISTAJAN JA KONEEN TUNNISTETIEDOT

Esitetty tyypikilpi kiinnitetään suoraan koneeseen. Se sisältää viitteet ja kaikki käyttöturvallisuuden kannalta tarpeelliset tiedot.

9	A	Automalli	M	IP-luokka
	B	Artikla	N	Tuotantovuosi
	C	Rintamerkin numero	O	Työkalun enimmäishalkaisija
	D	Verkojännite	P	Työkalun sisähalkaisija
	E	Verkon taajuus	Q	Lisätarvikkeet
	F	Nykyinen kulutus	R	Lisätarvikkeet
	G	Asennettu sähkövirta	S	Valmistajan tunniste
	H	Työkalun pyörimisnopeus	T	Valmistajan tunniste ja osoite
	I	Eristysluokka	U	Tavaramerkit / sertifikaatit
	L	Kondensaattorin käynnistys		

ASENNUS**KULJETUS**

1 Kone on helppo kuljettaa. Nosta kahvaa ja kuljeta konetta pyöristä.

SIOJITTAMINEN

Aseta kone tukevalle alustalle. Siirrä kone työasentoon seuraavasti:

- Järjestä ylempi runko ja kantokahva. Aseta kiinnitystappi kiinnittämällä se turvaklipillä.
- Aseta komponentit järjestyksessä kuvan osoittamalla tavalla ja lukitse kaikki 22 mm: n kuusiokoloavaimella. Toimitetaan.
- Kierrä letku kokonaan moottorin runkoon. Lopullinen lukitus tapahtuu, kun kone käynnistetään.
- Aseta kauha alempaan kehykseen varmistaaksesi, että yksi neljästä kantokahvasta on metallikielekkeessä valmis. Tämä estää kauhauksen pyörimisen tuotteen sekoittamisen aikana.
- Aseta vispilä paikalleen ja aseta se kuvan mukaisesti.
Laske moottorin pää alas, MIXER on tässä vaiheessa käyttövalmis.



KUN MOOTTORIPÄÄ ON NOSTETTU, AUTOMAATTINEN TURVAKYTKIN EI SALLI MOOTTORIN KÄYDÄ.



MOOTTORI VOI KÄYNNISTETÄN VAIN VIPALLA TYÖPAIKASSA KAUKON SISÄLLÄ.

6



VATKAIN ON EHDOTTOMASTI SIOJITETTAVA KUVAN 6 MUKAISESTI MOOTTORIN PÄÄN AVAAMISTA JA SULKEMISTA VARTEN. ITSE ASIASSA MIXER ON SUUNNITELTU SALLIMAAN MOOTTORIPÄÄN AVAAMINEN VAIN TÄSSÄ RUOSKAN ASENNOSSA. ON EHDOTTOMAN TÄRKEÄÄ, ETTÄ MUOVISUOJUSTA EI KOSKAAN POISTETA KONEESTA. ITSE ASIASSA SE TÄYTTÄÄ RUOSKAN ONNETTOMUUKSIEN EHKÄISEMISTÄ KOSKEVAN LAIN SUOJAN.

LIITÄNTÄ SÄHKÖVERKOSSA



KONE ON LIITETTÄVÄ SÄHKÖVERKKOON ERILAISTEN KYTKIMIEN AVULLA, JOILLA ON SEURAAVAT OMINAISUUDET:

Ero **In 16 A Id 30 mA**

HUOM. Vikavirtalaitteiden oikean käytön varmistamiseksi älä unohda niiden tehokkuuden säännöllistä tarkistusta, joka voidaan suorittaa laitteen etuosassa olevalla vastaavalla painikkeella.

- Varmista, että virtakaapelin johtimien osa on mitoitettu käynnistysvirran ja pituuden mukaan. Enintään 50 metrin pituisille kaapeleille riittää 2,5 mm²: n poikkileikkaus.
- Ennen kuin kytket koneen verkkovirtaan, varmista, että linjan jännite on sama kuin koneen tyyppikilvessä ilmoitettu.
- Liitä kone vain linjaan, jossa on tehokas maadoituskaapeli. Jos olet epävarma, älä kytke laitetta.

OHJAUS- JA OHJAUSLAITTEET

5 MIXER on varustettu säätimellä, joka koostuu:

1) KÄYNNISTYSNAPPI: (VIHREÄ VÄRI)



Painikkeen painaminen kokonaan aktivoi koneen käynnistyksen.

2) NORMAL STOP-PAINIKE: (PUNAINEN VÄRI)



Painikkeen painaminen kokonaan aktivoi koneen käynnistyksen.

3) YLIKUORMITUSLIITIN:

Se toimii ylivirtojen läsnä ollessa katkaisemalla koneen virransyötön. Toimenpiteestä ilmoitetaan manuaalisen palautuksen epäminen. Jos virrankatkaisin laukeaa, odota muutama minuutti ja nollaa painamalla keskitappia.

4) VERKONEROTIN (LIITIN):

Koneen virtapiste. Irrota laite verkkovirrasta huolto- ja hoitovaiheiden aikana.

SEOKSEN VALMISTAMINEN

8



ENNEN SEKOITTAMISEN ALOITTAMISTA KÄYTTÄJÄN ON VARMISTETTAVA JÄTTEEN JÄTKÄÄN VÄHINTÄÄN 150 CM VAPAA TILA KONEEN YLÄ (KOHTA 2). TOIMINTA TURVALLISUUDESSA ÄLÄ SALLI MUIDEN IHMISTEN PYSYVÄÄ KONEEN LÄHELLÄ SEKOITTAMISEN AIKANA. KÄYTTÄJÄ PYSY TYÖASEMASSA (KOHTA 1) KONEEN ERI KÄYTTÖVAIHEIDEN AIKANA.

MIXER 50 SUPER

- Lue tarkasti laastisäkin kyljessä olevat ohjeet
 - Kaada rumpuun laastivalmistajan ohjeiden mukainen tarvittava vesimäärä.
 - Käynnistä sekoitin, kaada sitten ensimmäinen 25 kg:n säkki jauhetta nopeudella 10 kg minuutissa suoraan muovisuojukselle, joka hajauttaa materiaalin ja tuottaa oikean sekoituksen. Jatka tasaiseen tahtiin ja kaada sitten toisen 25 kg:n säkin sisältö rumpuun. Odota, kunnes ainekset ovat sekoittuneet hyvin ja seos on aivan tasainen.
- Anna tarvittaessa laastin "levätä" 15 minuuttia ja sekoita sitä uudelleen muutama minuutti.
 - Sammuta MIXER käytön jälkeen Kuten edellä on mainittu, kone voidaan siirtää suoraan laastin käyttöpaikkaan.

Sementti

- Sekoitin soveltuu muurauslaastin valmistamiseen kalkkia sisältävästä kipsilaastista, sementistä ja hienojakoisesta betonisorasta. Sekoitin ei sovellu betonin tai suurijakoisen soran tai betonisoran sekoittamiseen.
- Muurauslaastin valmistaminen kipsilaastista tapahtuu samalla tavoin kuin edellisessä kohdassa eli lattia- ja seinälaittojen laastin valmistus.
- Koska muurauslaasti on hyvin kosteutta sitova aine, on seoksen liiallisen kovettumisen estämiseksi kiinnitettävä paljon huomiota kalkin, sementin tai betonisoran lisäämiseen sekoitusprosessin loppuvaiheessa.
- Sammuta MIXER käytön jälkeen

Epoksimuovit

- Tarkista epoksimuovin sekoittamiseksi valmistettävien tuotteiden viskositeetti ja tiheys, jotta sekoittimen moottori ei ylikuormitu.
- Kaada rumpuun tuotteen valmistajan suosittelema määrä hartsia, kovetinta ja muita jauheita.
- Sekoita huolellisesti, jottei seokseen pääse muodostumaan kuplia tai paakkuja.

Maalit

- Kaada sekoitettava maali sekoittimen rumpuun ja lisää tarvittava määrä vettä..



KEMIKAALIEN TAI LIUOTTIMIEN KÄYTTÖ VOI MUUTTAA SUURTIHEYKSISESTÄ POLYETEENISTÄ VALMISTETUN PET-KAUHAN OMINAISUUKSIA. TARKISTA ENNEN KÄYTTÖÄ SEKOITETTAVIEN TUOTTEIDEN YHTEENSOPIVUUS KONEEN OMINAISUUKSIEN KANSSA.

JÄÄNNÖSRISKIT

Suunnitteluvaiheessa BATTIPAV SRL kiinnitti erityistä huomiota näkökohtiin, jotka voivat aiheuttaa riskejä käyttäjien turvallisuudelle ja terveydelle. Tästä huolimatta joitain mahdollisia riskejä on edelleen, jotka kuvataan alla:



Sähkövirran vaara.

Koneessa on sisäinen sähköjärjestelmä. KYTKE KONE JÄRJESTELMÄÄN, JOLLA ON ERILLINEN SUOJA JA TEHOKAS MAADOINTI.



Pitkäaikaisen melulle altistumisen vaara.

Koneen jatkuva käyttö altistaa melulle yli 85 dB (A). ON PAKOLLINEN KÄYTTÄÄ MELUN SUOJAUSKUULOKEITA.



Tahattoman kosketuksen vaara liikkuvan työkalun kanssa.

KÄYTÄ RASKASTA SUOJAAVIA KÄSINEITÄ



Materiaalin paloille altistumisen vaara.

Suojalasien käyttö on pakollista.

PIDÄ AINA TYÖASEMA (Pos. 1 kuva 8) KONEEN TOIMINTAVAIHEIDEN AIKANA:

- Materiaalin lataamisen aikana;
- Sekoittaessa materiaalia;
- Työkalun hidastuksen aikana koneen pysähtymisen jälkeen.

HUOLTO



ENNEN TOIMENPITEIDEN TAI SUORITTAMISTA ERITTELE KONE VIRTALähteestä.

PUHDISTUS



ÄLÄ PESA KONETTA PAINESISUOJILLA.

- Puhdista sekoitussäiliön jäännökset säännöllisesti.
- Tarkista sekoitustyökalun ja kauhan kuluminen.

Koneen vaihteisto on voideltu puolinesteisellä synteettisellä rasvalla, joka soveltuu vaihteiden voiteluun kotelossa.

Käytä vaihtotapauksessa tuotetta, jolla on samanlaiset ominaisuudet kuin tässä:

NLGI-luokka

0

Pudotuspiste,

115 ° C

Sakeuttamisaine

NATRIUMSAIPPUAT



VOITTELE VOITELURASVA VAIHTAMALLA JÄLLEENMYYJÄÄN.

HÄVITTÄMINEN



Jos romutetaan koko kone tai sen osat, materiaalit on hävitettävä voimassa olevan lainsäädännön mukaisesti.

	Polyamidi	Teräs	Alumiini	Kupari	Polyeteeni
Koneen runko	●	●			
Sähkömoottori	●	●	●	●	
Ämpäri					●

IT0802000002803

Euroopan parlamentin ja neuvoston direktiivin 2012/19/EU mukaan käytöstä poistettuja sähkölaitteita ei saa viedä yleisille kiinteän jätteen kaatopaikoille, vaan ne on toimitettava erilliseen keräykseen, jotta materiaalien hyödyntäminen ja kierrätys toteutuu tehokkaasti ja ennen kaikkea jotta ne eivät aiheuta terveys- ja ympäristöhaittoja. Direktiivin 2012/19/EU mukaan kaikissa sähkölaitteissa on oltava erilliskeräysmerkki (roskasäiliö, jonka päällä on rasti). Laitteen pakkaus hävitetään nykyisen lainsäädännön määräämällä tavalla. Lisätietoja sähkölaitteiden käytöstä poistamisesta saa kunnan viranomaisilta.

ONGELMIEN KARTTOITTAMINEN

Työkalun on korjattava pätevä henkilöstö.

Tämä sähkötyökalu on asiaankuuluvien turvallisuusmääräysten mukainen.

Korjaukset saa suorittaa vain pätevä henkilöstö, joka käyttää alkuperäisiä varaosia, muuten se voi aiheuttaa huomattavan vaaran käyttäjälle.

Takuu ei kata vikoja, jotka eivät ole riippuvaisia ostohetkellä ilmenneistä vaatimustenvastaisuuksista, kuten:

- **Materiaalien kuluminen (ottaen huomioon tuotteen keskimääräinen käyttöikä).**
- **Tämän käyttöoppaan ohjeiden noudattamatta jättäminen.**
- **Luvattoman henkilöstön suorittamat toimet ja manipulointi.**
- **Muiden kuin alkuperäisten varaosien käyttö.**

VAATIMUSTENMUKAISUUSVAKUUTUS

BATTIPAV SRL (Z.I." Via Cavatorta 6/1-48033 Cotignola (RA) ITALY tel. 054540696 - info@battipav.com - www.battipav.com)

Vakuuttaa yksinomaisella vastuullaan, että tuote:

Sarja: **MIXER**

Mallitaide.: **määritelty taulukossa 1 (PG.2)**

Tyyppi: **vakuuttaa täten, että laattojen, maalien, epoksihartsien liimojen sekoitin**

Tähän vakuutukseen viitataan, ja se on seuraavien direktiivien mukainen:

2006/42/EC (MD), 2014/35/EU (LVD), 2014/30/EU (EMC), 2011/65/EU (RoHS II)

Viittaus yhdenmukaistettuihin standardeihin: **EN60335-1:2012+A11:2014, EN ISO 12100:2010**

Valmistuspäivä - Sarjanumero (kannessa)

SYFTET MED HANDBOKEN

Denna handbok är en integrerad del av maskinen och skapades av BATTIPAV S.R.L. att tillhandahålla nödvändig information till dem som har tillstånd att interagera med den under dess förväntade livslängd. Läs noga kapitlet om säkerhet före varje användning. Varje maskin har genomgått en serie tester och har noggrant kontrollerats innan den lämnar vår fabrik. BATTIPAV S.R.L. arbetar ständigt för utveckling av sina maskiner, därför förbehåller sig rätten att göra ändringar. Därför kan inga rättigheter göras gällande data och illustrationer i denna handbok.

SÄKERHETS INSTRUKTIONER

- Tillverkaren avisar allt ansvar för användning av MIXER med verktyg som inte anges i avsnittet "REKOMMENDERAD ANVÄNDNING";
- MIXEREN är konstruerad för att fungera uteslutande under "FÖRMÅLAD FUNKTIONSTYP" som anges i avsnittet "REKOMMENDERAD ANVÄNDNING";
- Stäng av MIXERN när blandningen är klar.
- Stoppa inte främmande föremål eller verktyg under skopan under användning.

Varning! Följande säkerhetsanvisningar måste alltid följas vid användning av elektriska apparater och för att förhindra kontakt med elektrisk ström, personskador och brandrisker. Läs och följ dessa instruktioner innan du använder apparaten och följ dessa regler noggrant!

SPARA DESSA INSTRUKTIONER NÅGOT.

Håll din arbetsplats väl organiserad.

- Störningar på arbetsplatsen innebär fara.

Ta hänsyn till miljöförhållandena.

- Utsätt inte enheten för regn.
- Använd inte apparaten i fuktiga eller våta miljöer. Ta hand om bra belysning
- Använd inte apparaten i närheten av lättantändliga vätskor eller gaser.

Skydda dig från elektrifiering.

- Undvik kontakt med jordade föremål.

Håll barn borta!

- Låt inte tredje parter vidröra kabeln eller apparaten, håll dem borta från arbetsområdet.

Förvara din apparat på ett säkert sätt.

- Apparater som inte används ska förvaras på torra och säkra platser och på ett sådant sätt att de inte är tillgängliga för barn.

Överbelasta inte apparaten.

- Det fungerar bättre och säkrare inom märkeffekten.

Använd lämplig enhet.

- Använd inte apparater med låg effekt eller tillhör som kräver hög effekt. Använd inte enheten för ändamål och arbeten som de inte är avsedda för.

Klä dig på rätt sätt.

- För arbete utomhus rekommenderas att du använder gummihandskar och skor som inte kan glida. Använd ett särskilt nät med långt hår. Använd skyddsglasögon.
- När du utför arbete som producerar damm använder du en mask.

Undvik felaktig användning av kabeln.

- Lyft inte apparaten vid kabeländen och använd den inte för att ta ut kontakten ur uttaget.
- Skydda kabeln från höga temperaturer, olja och vassa kanter.

Undvik osäkra positioner.

- Var noga med att vara i en säker position och håll alltid balans.

Ta hand om dina redskap.

- För att arbeta bra och säkert, håll dina verktyg skarpa och rena.
- Följ serviceanvisningarna och anvisningarna för byte av förbrukningsverktyg. Kontrollera kabeln regelbundet och byt ut den av en erkänd specialist om den är skadad. Kontrollera förlängningskablarna regelbundet och byt ut dem om de är skadade. Handtagen måste vara torra och fria från olja och fett.

Ta ut kontakten ur uttaget.

- Använd inte apparaten innan du utför reparationer och byter förbrukningsverktyg.

Lämna inte servicenycklar på enheten.

- Kontrollera att alla nycklar och justeringsverktyg har tagits bort innan apparaten tas i bruk.

Undvik oavsiktlig start.

- Genom att ansluta apparaten till det elektriska nätverket, se till att strömbrytaren är avstängd.

Förlängningskablar utomhus.

- Använd utomhus endast godkända och märkta förlängningskablar utomhus.

Var alltid försiktig.

- Observera ditt arbete. Var rimlig, använd inte enheten när den är distraherad.

Kontrollera att apparaten inte är skadad.

- Innan du använder apparaten måste du noggrant kontrollera att säkerhetsanordningarna och eventuella skadade delar fungerar och fungerar perfekt. Kontrollera att de rörliga delarna fungerar, att de inte är blockerade, att det inte finns några trasiga delar, att alla andra delar har monterats på rätt sätt och att alla andra förhållanden som kan påverka apparatens regelbundna funktion är optimala.
- Säkerhetsanordningar eller skadade delar måste repareras eller bytas ut på ett arbetande sätt genom ett servicecenter om

- olika anvisningar inte anges i bruksanvisningen.
- Skadade brytare måste bytas ut av ett servicecenter.
- Använd inte apparater med brytare som inte kan slås på och av.

Uppmärksamhet.

- För din egen säkerhet, använd endast tillbehör som anges i bruksanvisningen eller som erbjuds i lämpliga kataloger. Användning av tillbehör eller andra förbrukningsverktyg och i alla fall inte rekommenderas i bruksanvisningen eller katalogen kan innebära en skaderisk för dig.

Låt reparera verktyg av kvalificerad personal.

- Denna elektriska apparat uppfyller gällande säkerhetsstandarder. Reparationer får endast utföras av kvalificerade personer som använder originalreservdelar, annars kan avsevärda skador uppstå för användaren.

***1** Ljudnivån från maskinen mättes i enlighet med UNI EN12418, EN3744.

Mätningarna utfördes i obelastat tillstånd och vid maximal hastighet med hjälp av ett skärverktyg med en diameter på 350 mm.

***2** Maskinen under arbetsförhållanden har ett bulleremission högre än 85 dB (A).

Vibrationsnivån som överförs till handarmssystemet mättes i enlighet med UNI EN ISO 5349-1-standardern.

BESKRIVNING AV MASKINEN

MIXER-mixern är en specifik maskin för att blanda lim för kakel, färger, epoxihartser. Det utnyttjar blandningsverkan av ett vispverktyg som kan blanda föreningar med hög hygroskopicitet upp till volymer på 50 Lt. Operatören placerar sig framför behållaren inom räckhåll för kontrollerna. Startar verktygets rörelse, sätter in vattnet och sedan produkten som ska blandas direkt i vispskyddet som fördelar det jämnt i skopan tills blandningen är klar.

REKOMMENDERAD ANVÄNDNING

ANVÄNDADE: BLANDNINGSPIS BATTIPAV ART. SP 05001

REKOMMENDERAD ANVÄNDNING: lim för plattor, färger, epoxihartser.

Tillåten typ av operation INTERMITTENT - S3 SERVICE 25%

25% drift debiterad

75% vila

SYMBOLER OCH TECKEN:

Vid behov fästs klistermärken för fara / förbud på maskinen, läs dem före användning.

10 **A1** Instruktioner

IDENTIFIERING AV TILLVERKARE OCH MASKIN

Den visade typskylten appliceras direkt på maskinen. Den innehåller referenser och all information som krävs för driftsäkerhet.

9	A Bilmodell	M IP-klass
	B Artikel	N Tillverkningsår
	C Emblem nummer	O Max verktygsdiameter
	D Nätspänning	P Verktygets inre diameter
	E Nätverksfrekvens	Q Tillbehör
	F Nuvarande förbrukning	R Tillbehör
	G Installerad elkraft	S Tillverkarens identifiering
	H Verktygets rotationshastighet	T Tillverkarens identifikation och adress
	I Isoleringsklass	U Varumärken / certifieringar
	L Startkondensator	

INSTALLATION**TRANSPORT**

1 Maskinen är lätt att transportera. Lyft handtaget och transportera maskinen med hjulen.

POSITIONERING

Placera maskinen på en stabil yta. Gör så här för att sätta maskinen i arbetsläge:

2 Ordna den övre ramen och bärhandtaget. Sätt i anslutningsstiftet som håller fast det med säkerhetsklämman.

3 Sätt in komponenterna i ordning enligt bilden, och lås allt med en 22 mm insexnyckel. Levereras.

4 Skruva fast piskan på motorhuset. Den slutliga låsning sker när maskinen startas.

5 Sätt in skopan i den nedre ramen, var noga med att placera ett av de fyra bärhandtagen i metallfliken beredd. Detta förhindrar att skopan roterar medan produkten blandas.

6 Sätt i vispen och ordna den som på bilden.

Sänk ner motorhuvudet, då MIXER är redo att användas.



MED MOTORHUVEDET UPPLÝFT TILLÅTER INTE EN AUTOMATISK SÄKERHETSBRYTARE ATT MOTORN GÅR.



MOTOREN KAN BARA BÖRJAS MED PISPEN I ARBETSPOSITIONEN INOM SKOPPEN.

6



DET ÄR ABSOLUT NÖDVÄNDIGT ATT PLACERA VISPEN SOM PÅ BILD 6 FÖR ATT ÖPPNA OCH STÄNGA MOTORHUVUDET. I SJÄLVA VERKET ÄR MIXER UTFORMAD SÅ ATT MOTORHUVUDET ENDAST KAN ÖPPNAS I DENNA POSITION AV PISKAN. DET ÄR ABSOLUT NÖDVÄNDIGT ATT PLASTSKYDDET ALDRIG TAS BORT FRÅN MASKINEN. I SJÄLVA VERKET UPPFYLLER DEN DET OLYCKSFÖREBYGGANDE SKYDDET AV DEN PISKA SOM FÖRESKRIVS I LAG.

ANSLUTNING TILL ELNÄTET



MASKINEN MÅSTE ANSLUTAS TILL ELNÄTET GENOM EN DIFFERENTIELL SWITCH MED FÖLJANDE EGENSKAPER:

Differentiell

In 16 A Id 30 mA

N.B. För korrekt användning av RCD: erna, glöm inte den periodiska kontrollen av deras effektivitet, som kan utföras med hjälp av lämplig knapp på framsidan av själva enheten.

- Se till att delarna av strömförsörjningskabelns storlek är dimensionerade efter startströmmen och dess längd. För kablar med längder upp till 50 meter är en sektion på 2,5 mm² tillräcklig.
- Innan du ansluter maskinen till elnätet, se till att ledningsspänningen är densamma som den som anges på maskinens typskylt.
- Anslut endast maskinen till en linje med en effektiv jordkabel. Om du är osäker, anslut inte maskinen.

KOMMANDO- OCH KONTROLLENHETER

5 MIXER är utrustad med en kontrollratt bestående av:

1) STARTKNAPP: (GRÖN FÄRG)



Genom att trycka på knappen aktiveras maskinens start helt.

2) NORMAL STOPPKNAPP: (RÖD FÄRG)



Genom att trycka på knappen aktiveras maskinens start helt.

3) ÖVERLADDNINGSSUTTAGARE:

Det fungerar i närvaro av överström genom att stänga av strömmen till maskinen. Ingridandet signaleras genom att manuell återställning avisas. Om strömbrytaren löser ut, vänta några minuter och återställ genom att trycka på mittstiftet.

4) NÄTVERKSSKILLARE (ANSLUTNING):

Maskinens kraftpunkt. Under underhålls- och ingripande faser, koppla bort enheten för att koppla bort den från nätverket.

GENOMFÖR BLANDNING

8



INNAN MIXERINGEN BÖRJAS MÅSTE OPERATÖREN SÄKRA ATT LÄMNA MINST 150 CM FRITT UTOMRÅD OM MASKINEN (POS. 2). FÖR ATT FUNGERA SÄKERHET LÅT INTE ANDRA MÄNNISKOR FÖRVARA NÄR MASKINEN UNDER BLANDNINGSFUNKTIONEN. FÖRÄREN STANNAR I ARBETSPOSITIONEN (POS. 1) UNDER MASKINENS ALLVÄNDA FUNKTIONSFASER.

MIXER 50 SUPER

- Läs noggrant anvisningarna på den limsäck som du skall använda.
 - Håll i behållaren den vattenmängd som behövs för framställning av önskad mängd lim enligt tillverkarens anvisningar.
 - Starta MIXER 50 SUPER och håll den första säcken med 25 kg pulver (en säck) direkt på plastskyddet med en hastighet av 10 kg/min. Tack vare plastskyddet centrifugeras pulvret så att blandningen blir korrekt. Fortsätt att blanda kontinuerligt och jämnt. Håll i hälften av innehålllet i den andra 25 kg säcken och vänta tills produkten är väl blandad. På så sätt kommer produkten att vara fri från klumpar.
- Låt limmet vila i 15 minuter om det behövs, och fortsätt därefter blandningen under några minuter.
 - Stäng av MIXER när blandningen är klar. Som angivits i tidigare avsnitt kan maskinen transporteras direkt till den plats där limmet skall användas.

Cement

- Blandaren lämpar sig för beredning av murbruk bestående av kalk, cement och finfördelade tillsatsämnen. Den lämpar sig inte för beredning av betong eller murbruk som innehåller grövre grus eller tillsatsämnen.
- Vid murbruksberedning, gå tillväga enligt beskrivningen i föregående avsnitt. Lim för golv och väggplattor.
- Eftersom murbruk är en mycket hygroskopisk produkt måste stor försiktighet iaktas vid tillsättning av kalk, cement eller tillsatsämnen i slutet av blandningsprocessen, så att produkten inte blir för hård.
- Stäng av MIXER när blandningen är klar.

Epoxihartser

- Vid blandning av epoxihartser skall produktens viskositet och densitet kontrolleras för att mixerns motor inte skall överbelastas.

- Håll den mängd harts, hårdhetsmedel och eventuellt det pulver, som produktleverantören angett, i behållaren.
- Blanda noggrant för att förhindra uppkomsten av bubblor eller klumpar.

Färger

- Håll färgen som skall blandas i mixerns behållare och tillsätt den mängd vatten som lösningen kräver.



ANVÄNDNINGEN AV KEMIKALIER ELLER LÖSNINGSMEDEL KAN FÖRÄNDRA SKOPANS EGENSKAPER, TILLVERKADE AV HÖGDENSITETSPOLYETEN PET. KONTROLLERA FÖRE ANVÄNDNING ATT PRODUKTERNA SOM SKA BLANDAS ÄR KOMPATIBLA MED MASKINENS EGENSKAPER.

RESTRISKER

Under designfasen ägde BATTIPAV SRL särskild uppmärksamhet åt de aspekter som kan orsaka risker för operatörernas säkerhet och hälsa. Trots detta kvarstår vissa potentiella risker, som beskrivs nedan:



Risk för elektrisk ström.

Maskinen har ett internt elektriskt system. ANSLUTA MASKINEN TILL ETT SYSTEM UTRUSTAT MED ANDRA SKYDD OCH EFFEKTIV JORDNING.



Fara för långvarig exponering för buller.

Kontinuerlig användning av maskinen orsakar exponering för buller över 85 dB (A). Det är obligatoriskt att bära lämpliga ljudhörlurar.



Risk för oavsiktlig kontakt med det rörliga verktyget.

TUNGA SKYDDSHANDSKAR MÅSTE ANVÄNDAS



Risk för exponering för materialfragment.

DET ÄR obligatoriskt att bära skyddsglasögon.

HÅLL ALLTID ARBETSPOSITIONEN (Pos. 1 foto 8) UNDER MASKINENS FUNKTIONSFASER:

- När du laddar materialet;
- När du blandar materialet;
- Under avmattningen av verktyget efter maskinstoppet.

MANUTENZIONE

INNAN DU GÖR INGÅENDE INSTÄLLNINGAR ELLER JUSTERINGAR SKÄLJ MASKINEN FRÅN STRÖMFÖRSÖRJNINGEN.

RENGÖRING

TVÄTTA INTE MASKINEN MED TRYCKVATTEN.

- Rengör blandningsskopan regelbundet för rester.
- Kontrollera slitaget på blandningsverktyget och skopan.

Maskinens växellåda är smord med syntetiskt halvfluid som är lämpligt för smörjning av kuggjul i höljet. Om du byter ut, använd en produkt med liknande egenskaper som anges här:

NLGI-klass 0
Droppunkt, ° C 115
Förtjockningsmedel NATRIUMTÄPOR



KONTAKTA DIN ÅTERFÖRSÄLJARE FÖR ATT BYTA UT SMÖRJFETTET.

FÖRFOGANDE

Vid skrotning av hela maskinen eller delar av den måste materialet kasseras på det sätt som anges i gällande lagstiftning.

	Polyamid	Stål	Aluminium	Koppar	Polyeten
Maskinram	●	●			
Elektrisk motor	●	●	●	●	
Hink					●

R.A.E.E. IT08020000002803

EU:s direktiv 2012/19/EU kräver att elektrisk och elektronisk utrustning inte får kasseras med osorterat kommunalt avfall utan skall insamlas separat i syfte att optimera nivån på källsortering och återvinning av material och framför allt hindra skador för hälsa och miljö. I enlighet med EU:s direktiv 2012/19/EU ska all elektrisk och elektronisk utrustning vara märkt med symbolen med ett överkryssat sopkärl. Förpackningen av denna apparat ska kasseras enligt de metoder som fastställs av gällande lagstiftning. För mer detaljerad information om kassering av elektrisk och elektronisk utrustning kontakta lokala myndigheter.

FELSÖKNING

VERKTYGET MÅSTE REPARERAS AV KVALIFICERAD PERSONAL.

Detta elverktyg uppfyller tillämpliga säkerhetsbestämmelser.

Reparationer får endast utföras av kvalificerad personal som använder originalreservdelar, annars kan detta medföra avsevärd fara för användaren.

Fel som inte är beroende av en bristande överensstämmelse som fanns vid inköpstillfället undantas från garantin, såsom:

- **Slitage på material (med hänsyn till produktens genomsnittliga livslängd).**
- **Underlåtenhet att följa instruktionerna i denna handbok.**
- **Ingripande och manipulering utförd av obehörig personal.**
- **Användning av reservdelar som inte är original.**

FÖRKLARING OM ÖVERENSSTÄMMELSE

BATTIPAV SRL (Z.I." Via Cavatorta 6/1-48033 Cotignola (RA) ITALY tel. 054540696 - info@battipav.com - www.battipav.com)

Förklarar under eget ansvar att produkten:

Serier: **MIXER**

Modello art.: **anges i TABELL 1 (PG.2)**

Kille: **förklarar härmed att blandaren för lim för plattor, färger, epoxihartser**

Till vilken denna förklaring hänvisas följer den följande direktiv:

2006/42/EC (MD), 2014/35/EU (LVD), 2014/30/EU (EMC), 2011/65/EU (RoHS II)

Hänvisning till harmoniserade standarder: **EN60335-1:2012+A11:2014, EN ISO 12100:2010**

Tillverkningsdatum - Serienummer (på omslaget)



www.battipav.com