

BATTIPAV™

MACCHINE PER EDILIZIA | MACHINES FOR BUILDING



Ведущий производитель строительного оборудования
с более чем **30** летней историей



ОТДЕЛ ЭКСПОРТНЫХ ПРОДАЖ

✉ sales@battipav.com

☎ +39 0545 40004

🖨 +39 0545 41724



АНДРЕА ДАЛЛЬ'ОССО

Экспорт Менеджер

✉ adallosso@battipav.com

☎ +39 348 5257556

☎ +39 0545 1816232

💻 andrea.dallosso

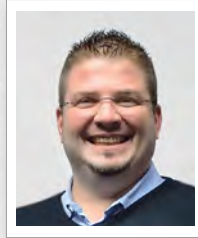

ТИЦИАНО ДЗАМА

Экспорт Менеджер

✉ tzama@battipav.com

☎ +39 345 1439174

☎ +39 0545 1816233

💻 tiziano.zama_battipav



ПАВЕЛ ПОВАЛИЙ

Экспорт Менеджер

✉ ppovaliy@battipav.com

☎ +39 348 3035195

☎ +39 0545 1816248

💻 pavel.povaliy_battipav

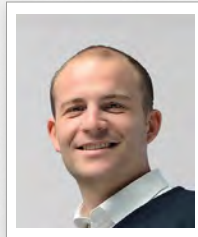

ЛУКА ДЖОВЕ

Экспорт Менеджер

✉ lgiove@battipav.com

☎ +39 391 1822143

☎ +39 0545 1816255

💻 luca.giove_battipav



ГРЕТА ВЕНТУРИНИ

Бэк-офис

✉ gventurini@battipav.com

☎ +39 347 6583053

☎ +39 0545 1816158

💻 greta.venturini_battipav



ДЖУЛИЯ РЕМОНДИНИ

Бэк-офис

✉ gremondini@battipav.com

☎ +39 347 6583053

💻 giulia.remondini_battipav



СТЕФАНО ТОНДИНИ

Продажи и Маркетинг

✉ stondini@battipav.com

☎ +39 0545 1816160

💻 stefano.tondini





► Отдел продаж

Отражает дух компании по обслуживанию клиентов, стремящийся, динамично и креативно, удовлетворять все требования и гарантировать не только сервис, но совершенство, не только продукт, но лучший продукт по лучшей цене. Это наше призвание и призвание наших импортеров, которые доверяют нам по всему миру. Импортеры, которые обслуживаются с максимальным профессионализмом и скоростью, с тем, чтобы благодаря нашим постоянным исследованиям и инновациям, но, прежде всего, благодаря нашим прямым, непрерывным, надежным и личным отношениям с ними, мы могли продолжать быть лидером рынка.

► Интернет

Вы можете просмотреть весь ассортимент нашей продукции в нашем Общем Электронном Каталоге, доступном на нашем сайте www.battipav.com
Посетите наш **официальный канал YOUTUBE**, чтобы увидеть все наши машины в работе. Есть также наши видео **"HOW TO"**: они показывают сборку, обслуживание и правильную эксплуатацию наших продуктов, которые сделают вашу работу быстрее. Легко посмотреть, просто сделать!
www.youtube.com/battipav



www.youtube.com/battipav

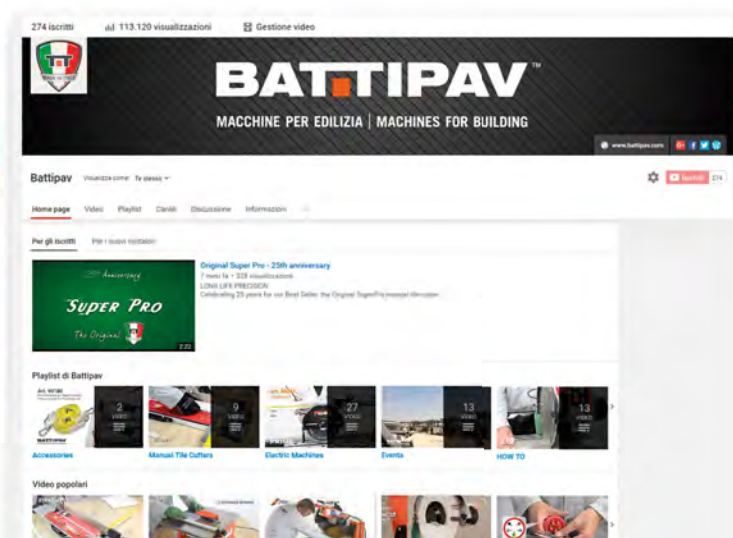

▶ Запатентованные системы

Spray system SPRAY SYSTEM:

Система охлаждения алмазного диска. Она работает в трех жизненно важных точках алмазного диска, спереди и с обеих сторон, создавая облако распыленной воды внутри защитного кожуха, и имеет высокую эффективность при резке под углом 45 градусов, что **эффективно предотвращает появление пыли и продлевает жизнь алмазного диска.**



Fast LEG FAST LEG:

Система, которая делает складирование машин намного проще. Эта система обеспечивает большую жесткость и устойчивость при работе и **позволяет штабелировать до трех машин на одном поддоне.** Каждая ножка регулируется по высоте индивидуально, что позволяет выставить станок ровно даже на неровной поверхности.

wdec W DEC:

Система декантации воды: оригинальная форма водного лотка препятствует накоплению осадков в зоне насоса, позволяя таким образом насосу всегда использовать чистую воду.

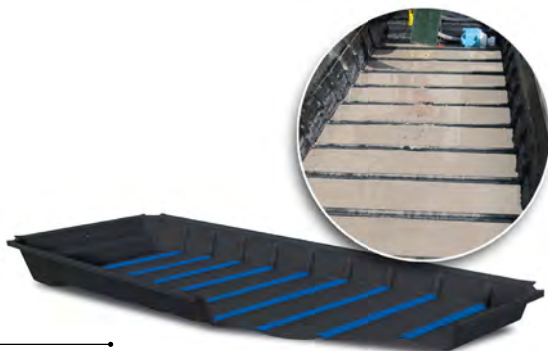

AxT:

(Вода для резки): Этот товарный знак символизирует собой выигрышный союз между погружным насосом и строительной пилой. Товарный знак гарантирует происхождение и высокое качество.

► Философия дизайна



Battipav гордится, тем, что проектирование, разработка и производство наиболее важных компонентов всех электрических пил и ручных плиткорезов происходит внутри завода.

ЭЛЕКТРИЧЕСКИЕ ПИЛЫ

 **Электрические моторы:** разработаны нашим Отделом Исследований и Разработок, в соответствии с конкретными потребностями наших машин. Каждая часть собрана и проверена нашим техническим персоналом.

- **Корпус:** запатентован, изготовлен из инновационного экструдированного профилированного алюминия, жесткого и очень прочного.

- **Насос:**  профессиональный насос для охлаждения алмазного диска. Он полностью изготовлен на нашей фабрике.

РУЧНЫЕ ПЛИТКОРЕЗЫ

- **Прочный корпус:** сделан из профилированного алюминия, чтобы достигнуть максимума прочности и легкости одновременно.

- **Разломное ребро произведено из нержавеющей стали и имеет высокую жёсткость (прочность).**

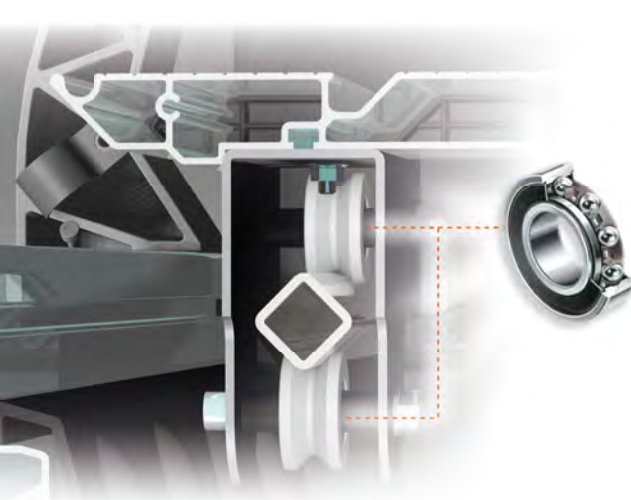
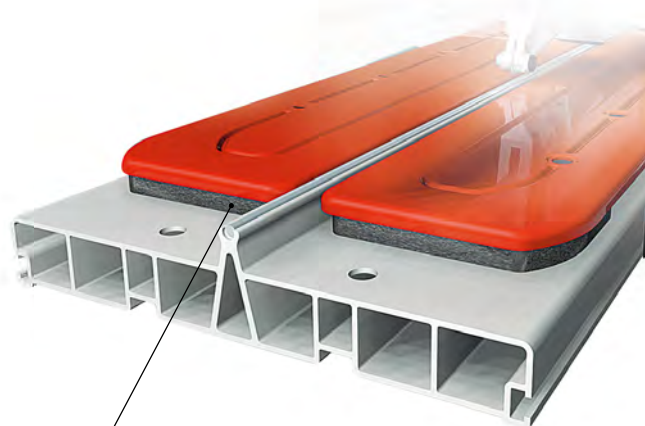

► Технологии нацеленные на точность

Все наши машины отличаются **высокой точностью:** все каретки, от ручных плиткорезов до столов (на строительных пилах) и режущих головках с электродвигателем (на мостовых пилах), оснащены **стальными шариковыми подшипниками** для того, чтобы гарантировать высочайшую точность, плавность движения и долгую жизнь оборудования.



▶ Сделано в Италии

Каждый продукт Battipav разработан, **сконструирован и произведен в Италии**, что является нашей гордостью и огромным преимуществом по сравнению с конкурентами. Печать качества выгравирована на каждом изделии для распознавания происхождения и подлинности.

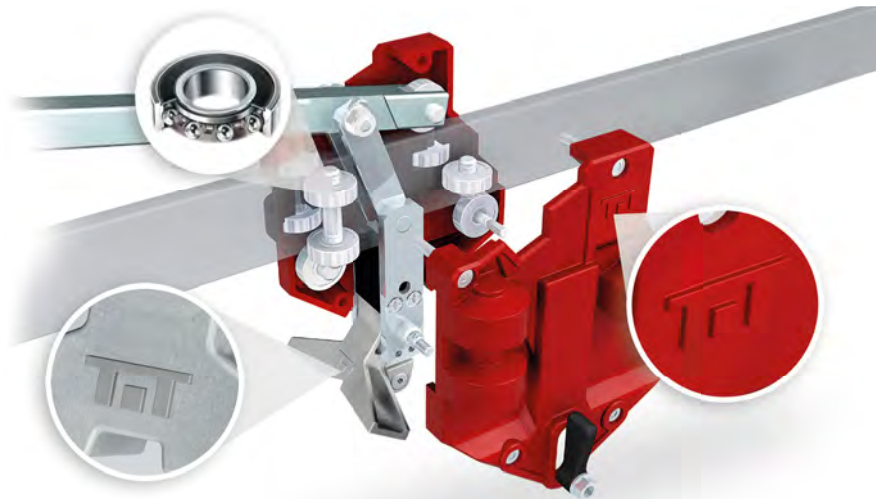

▶ Акустический предупреждающий сигнал

Система Проверки фазы для источников питания 400V 50 / 60Hz. Звуковой сигнал оповещает оператора, когда фаза противоположна направлению вращения диска, и препятствует запуску машины.

You Tube

OFFICIAL CHANNEL

battipav

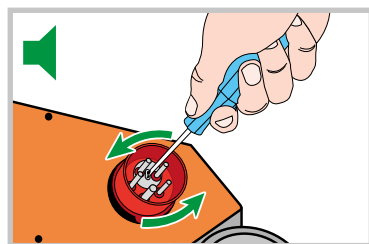



You Tube

OFFICIAL CHANNEL

battipav



► Больше преимуществ, лучше результат

Увеличьте продажи при помощи нового набора
DEMO SET, Арт. 907065DM и Арт. 44001DM !!

Сильные стороны нашей продукции теперь в
ваших руках!





infi

ПОКОЛЕНИЕ НОВОЕ



**Мощный
двигатель**
4,5Hp / 3,4Kw 6A



**Трехфазный
Двигатель**
2800 оборотов в минуту

finity

ВЫХ ДВИГАТЕЛЕЙ



**РАБОТА
NON-STOP**

НОВОЕ ПОКОЛЕНИЕ ДВИГАТЕЛЕЙ

НОВЫЙ трехфазный двигатель, который может быть использован бесконечное время без необходимости отдыха. Доступен по запросу на машинах PRIME и SUPREME.



► Технический отдел

Это сердце компании. Все продукты, которые пополнили наш ассортимент на протяжении всех этих лет и которые обеспечили долгосрочный успех посредством высокого качества, разработаны, созданы и испытаны здесь.

Передовая IT система контролирует все существенные технические аспекты, такие как проектирование и разработка электрических двигателей, которыми мы оснащаем наши машины, и испытания выносливости материалов используемых для изготовления продукции.

► Склад

Новая структура сделала нашу систему доставки быстрее и эффективнее.

Все наши товары бережно упаковываются и быстро отправляются, чтобы предложить клиентам тот же высокий уровень обслуживания при каждой доставке.





► Производство

Battipav сделала конкретный стратегический выбор путем непосредственного производства строительных машин и инструментов на своем заводе в Котиньеле (Равенна), Италия. Созданные товарные знаки выделяют дополнительные достоинства продуктов всей линейки.



▶ Экология и уважение к окружающей среде

Продукты используют наименьшее возможное количество упаковочного материала, в особенности на машинах, оснащенных системой FAST LEG. Мы используем только переработанные картонные коробки, биоразлагаемую пластиковую пленку и экологические краски. Большинство наших машин имеет корпус из алюминия. Алюминий не нуждается в покраске, что уменьшает загрязнение окружающей среды, и может быть регенерирован многократно.

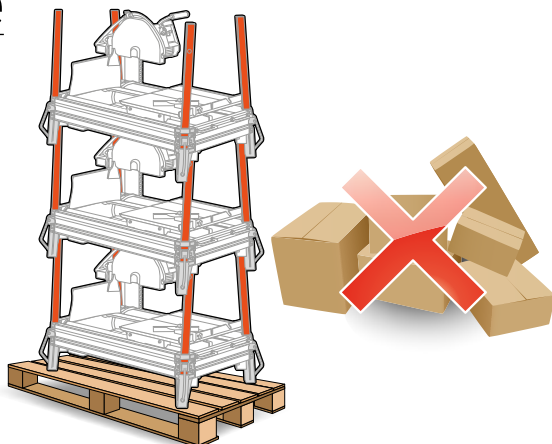

▶ Гарантия

Строгий контроль качества выбранных материалов и испытания, проводимые на наших продуктах позволяют нам давать гарантию 2 (два) года на отсутствие дефектов материалов и изготовления. Не включаются в гарантию дефекты, возникшие вследствие неправильного использования, нормального износа материалов, а также возникшие в следствии неправильного обслуживания



▶ Безопасность

Все машины оснащены электрическими устройствами защиты от перегрева и перегрузки, в соответствии с существующими правилами безопасности на местах проведения работ.



▶ Запасные части

Запасные части всегда доступны на нашем складе. Они отличаются оригинальной индивидуальной упаковкой.

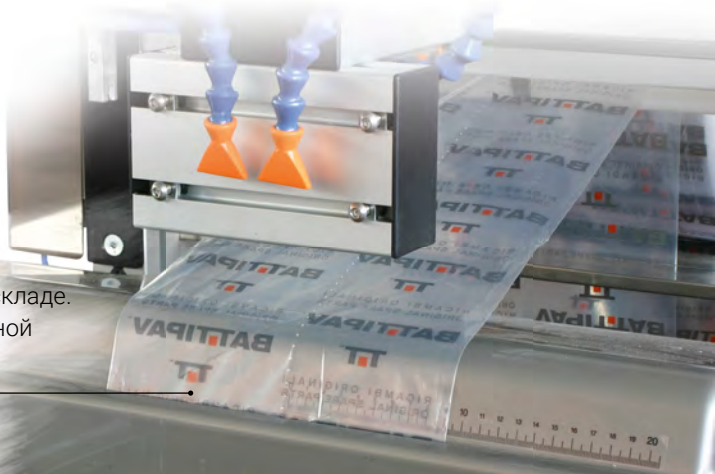

▶ Классификации по типу гнезд:

50 / 60 Hz

МАШИНЫ ДЛЯ ПРОМЫШЛЕННОГО ИСПОЛЬЗОВАНИЯ:

| | | | | | |
|------------------------------------|----------|----|---------|--|--|
| 230V Однофазное гнездо CEE IEC 309 | 200-250V | H6 | Синее | | |
| 115V Однофазное гнездо CEE IEC 309 | 100-130V | H4 | Желтое | | |
| 400V Трехфазное гнездо CEE IEC 309 | 380-415V | H6 | Красное | | |

МАШИНЫ ДЛЯ ГРАЖДАНСКОГО ИСПОЛЬЗОВАНИЯ:

| | | | |
|-----------------------------|------------------|--|--|
| 230V 50Hz Однофазное гнездо | Шуко | | |
| 230V 50Hz Однофазное гнездо | Англия BS1363A | | |
| 230V 50Hz Однофазное гнездо | Австралия AS3112 | | |
| 115V 60Hz Однофазное гнездо | США NEMA 5-15P | | |



Арт. SP90159

▶ Гнездо CEE 230V с кабелем 3 м. и вилкой Шуко



Арт. SP90159/UK

▶ Гнездо CEE 230V с кабелем 3 м. и английской вилкой



Арт. SP90159/AUS

▶ Гнездо CEE 230V с кабелем 3 м. и австралийской вилкой



Арт. SP90259/AUS

▶ Гнездо SCHUKO 230V с кабелем 3 м. и австралийской вилкой



*Подходит только для линейки CLASS 230V с лазером

Арт. SP90259/UK*

▶ Гнездо Шуко 220V с кабелем 3 м. и английской вилкой



Арт. SP0502

▶ Удлинительный кабель 10 м. с вилкой и гнездом Шуко



Арт. SP90159/T380

▶ Гнездо CEE 400V с кабелем 3 м.
▶ Для всех электрических машин с трехфазным двигателем.



Арт. SP0502/ACEE

▶ Удлинительный кабель 10 м. с вилкой CEE и гнездом 115V.



Арт. SP90259/USA

▶ Гнездо CEE 110V с кабелем 2,5 м. и вилкой США



Арт. SP90159/T230

▶ Гнездо CEE 400V с кабелем 3 м. для всех электрических машин с трехфазным двигателем



Арт. SP90159/A

▶ Гнездо CEE 110V с кабелем 3 м. и вилкой CEE 110V

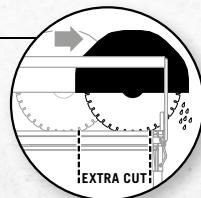

Режущее положение для прямого реза

Арт. 90701Z



| ТЕХНИЧЕСКИЕ ДАННЫЕ | | | | EXTRA CUT | | | | |
|------------------------------------|---------------|-----------------------|---------|--|------------|--------|--------|--------|
| Prime 700S (Арт. 90701Z) | 5,5Hp/4Kw, 8A | Ø700 mm - Ø25,4 mm | 615 mm | 90701 - up to 795 mm 90700 - up to 970 mm | 435x435 mm | 275 mm | 180 mm | 118 kg |
| Prime 650S (Арт. 90651Z) | 5,5Hp/4Kw, 8A | Ø650 mm - Ø25,4 mm | 640 mm | 90651 - up to 820 mm 90650 - up to 1000 mm | 450x450 mm | 250 mm | 163 mm | 115 kg |
| Prime 500S (Арт. 90501Z) | 5,5Hp/4Kw, 8A | Ø500 mm - Ø25,4 mm | 1195 mm | 90501 - up to 1300 mm 90500 - up to 1375 mm | 845x845 mm | 165 mm | 108 mm | 125 kg |

Мостовой камнерезный станок идеально подходит для реза под прямым углом и под углом 45° кирпича, керамических и мраморных блоков.

Оснащение:

- Амперометрическая защита
- Подвижная режущая головка
- Система полуавтоматической подачи
- Комплект колес
- Насос рециркуляции воды тип S3



Диск и кабель не включены в комплект.

Арт. 9601Z



Арт. 9700Z



Позиция резки с подвижным столом. (Арт. 9700)



Система регулирования высоты резки.



| ТЕХНИЧЕСКИЕ ДАННЫЕ | | | | | | | | |
|--------------------------|------------------|--------------------|--------|------------|--------|--------|-------|--|
| Expert 700 (Арт. 9700Z) | 5,5Hp/4Kw, 8A | Ø700 mm - Ø25,4 mm | 550 mm | 389x389 mm | 270 mm | 340 mm | 95 kg | |
| Expert 600S (Арт. 9601Z) | 5,5Hp/4Kw, 8A | Ø600 mm - Ø25,4 mm | 750 mm | 412x412 mm | 220 mm | 285 mm | 85 kg | |
| Expert 500S (Арт. 9501Z) | 5,5Hp/4Kw, 8A | Ø500 mm - Ø25,4 mm | 750 mm | 412x412 mm | 170 mm | 235 mm | 85 kg | |
| Expert 400S (Арт. 9401) | 3,8Hp/2,8Kw, 12A | Ø400 mm - Ø25,4 mm | 800 mm | 395x395 mm | 135 mm | 155 mm | 73 kg | |

Камнерезный станок идеально подходит для резки кирпича, керамических и мраморных блоков.

Оснащение:

- Амперометрическая защита
- Регулируемая режущая головка
- Подвижный рабочий стол
- Комплект колес
- Насос рециркуляции воды тип S3



Диск и кабель не включены в комплект

Доступны также:

| Expert 700 (Арт. 9700/M) | 4,5 Hp / 3,5Kw 16A RPM 1400/1700 |
|--------------------------|-------------------------------------|
| Expert 600 (Арт. 9600/M) | 4,5 Hp / 3,5Kw 16A RPM 1400/1700 |
| Expert 500 (Арт. 9500/M) | 4,5 Hp / 3,5Kw 16A RPM 1400/1700 |

PRIME

Мостовой камнерезный станок



Арт. 92001



Картка режущего блока перемещается на восьми (8) шарикоподшипниках, которые двигаются по дорожкам из нержавеющей стали.



Боковой стол 60x80 см (Опционально)

| ТЕХНИЧЕСКИЕ ДАННЫЕ | | | | | | | | | |
|-------------------------|---------------|--------------------|---------|--------------|--------|--------|-------|--------|--|
| Prime 200S (Арт. 92001) | 3Hp/2,2Kw, 9A | Ø350 mm - Ø25,4 mm | 2000 mm | 1410x1410 mm | 110 mm | 180 mm | 80 mm | 103 kg | |
| Prime 150S (Арт. 91501) | 3Hp/2,2Kw, 9A | Ø350 mm - Ø25,4 mm | 1500 mm | 1060x1060 mm | 110 mm | 180 mm | 80 mm | 97 kg | |
| Prime 120S (Арт. 91201) | 3Hp/2,2Kw, 9A | Ø350 mm - Ø25,4 mm | 1200 mm | 845x845 mm | 110 mm | 180 mm | 80 mm | 91 kg | |
| Prime 100S (Арт. 91001) | 3Hp/2,2Kw, 9A | Ø350 mm - Ø25,4 mm | 1000 mm | 705x705 mm | 110 mm | 180 mm | 80 mm | 88 kg | |
| Prime 85S (Арт. 90851) | 3Hp/2,2Kw, 9A | Ø350 mm - Ø25,4 mm | 850 mm | 600x600 mm | 110 mm | 180 mm | 80 mm | 85 kg | |
| Prime 55S (Арт. 90551) | 3Hp/2,2Kw, 9A | Ø350 mm - Ø25,4 mm | 550 mm | 385x385 mm | 110 mm | 180 mm | 80 mm | 80 kg | |

Мостовой камнерезный станок идеально подходит для реза под прямым углом и под углом 45° кирпича, камня, гранитных и мраморных плит. Оснащение:

- Амперометрическая защита
- Защита от перегрева с ручным сбросом
- Подвижная плавающая режущая головка
- Система полуавтоматической подачи (В моделях 55 и 85 по запросу)
- Насос рециркуляции воды тип S3



Диск и кабель не включены в комплект

Доступны также:

| INFINITY | |
|------------------------------|----------------------------|
| Prime 200 (Арт. 9200/T380S1) | 4,5 Hp / 3,4Kw 6A RPM 2800 |
| Prime 150 (Арт. 9150/T380S1) | 4,5 Hp / 3,4Kw 6A RPM 2800 |
| Prime 120 (Арт. 9120/T380S1) | 4,5 Hp / 3,4Kw 6A RPM 2800 |
| Prime 100 (Арт. 9100/T380S1) | 4,5 Hp / 3,4Kw 6A RPM 2800 |



Арт. 701201

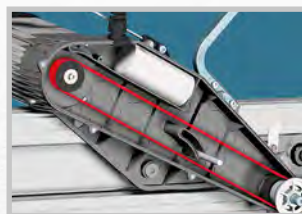

Противоскользящий ремень FLEXONIC® "POLY V": 24.000 часов работы без технического обслуживания.



Каретка режущего блока движется по направляющей на шести шарикоподшипниках.

| ТЕХНИЧЕСКИЕ ДАННЫЕ | | | | | | | | | |
|---------------------------------------|---------------|-------------------------------|---------|------------|--------|--------|-------|-------|--|
| Dynamic 1200S (Арт. 701201) | 3Hp/2,2Kw, 9A | Ø300 mm - Ø250 mm Ø25,4 mm | 1200 mm | 850x850 mm | 110 mm | 200 mm | 65 mm | 85 kg | |
| Dynamic 760S (Арт. 70761) | 3Hp/2,2Kw, 9A | Ø300 mm - Ø250 mm Ø25,4 mm | 760 mm | 535x535 mm | 110 mm | 200 mm | 65 mm | 64 kg | |

Мостовой камнерезный станок с ременным приводом идеально подходит для реза под прямым углом и под углом 45° кирпича, камня, гранита, мрамора и керамогранита.

Оснащение:

- Амперометрическая защита
- Защита от перегрева с ручным сбросом
- Подвижная плавающая режущая головка
- Система полуавтоматической подачи
- Насос рециркуляции воды тип S3



Диск и кабель не включены в комплект

Возможно использовать диски Ø250 и Ø300



Арт. 9001



Регулируемая режущая головка

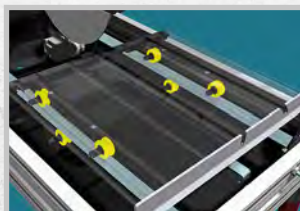

Подвижный рабочий стол оснащен двенадцатью (12-ю) шарикоподшипниками



| ТЕХНИЧЕСКИЕ ДАННЫЕ | | | | | | | | |
|-----------------------|---------------|--------------------|--------|------------|--------|--------|-------|-------|
| Elite 80S (Арт. 9001) | 3Нр/2,2Kw, 9А | Ø350 mm - Ø25,4 mm | 800 mm | 435x435 mm | 110 mm | 130 mm | 80 mm | 68 Kg |

Камнерезный станок идеально подходит для реза под прямым углом и под углом 45° кирпича, камня, бетонных блоков, гранита, мрамора и природного камня.

Оснащение:

- Амперометрическая защита
- Защита от перегрева с ручным сбросом
- Регулируемая режущая головка
- Подвижный рабочий стол
- Насос рециркуляции воды тип S2



Диск и кабель не включены в комплект



Регулируемая режущая головка

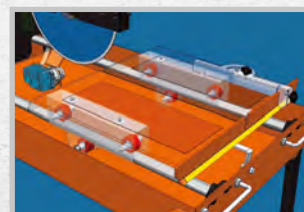

Подвижный рабочий стол оснащен восьмью (8-ю) шарикоподшипниками



Аксессуар для резки под углом 45° (В комплекте)

Арт. 8000



| ТЕХНИЧЕСКИЕ ДАННЫЕ |  |  |  |  |  |  |  |  |
|-----------------------------|---|---|---|---|---|--|---|---|
| Е..Go 80 (Арт. 8000) | 3Нр/2,2Kw, 9А | Ø350 mm / Ø300 mm 25,4 mm | 800 mm | 410x410 mm | 110 mm | 125 mm | 80 mm | 67 kg |

Камнерезный станок идеально подходит для реза под прямым углом и под углом 45° кирпича, камня, бетонных блоков, гранита, мрамора и природного камня.

Оснащение:

- Амперометрическая защита
- Защита от перегрева с ручным сбросом
- Регулируемая режущая головка
- Подвижный рабочий стол
- Транспортировочные колеса
- Насос рециркуляции воды тип S0



Диск и кабель не включены в комплект

Возможно использовать диски Ø350 и Ø300



Арт. 82001



Длинный слот необходим при использовании бокового упора вместе с дополнительным боковым столом.



Боковой стол 60x80 см с роликами



| ТЕХНИЧЕСКИЕ ДАННЫЕ | | | | | | | | |
|---------------------------|---------------|------------------|---------|--------------|-------|--------|-------|--------|
| Supreme 200S (Арт. 82001) | 3Hp/2,2Kw, 9A | 300 mm - 25,4 mm | 2000 mm | 1410x1410 mm | 85 mm | 135 mm | 60 mm | 103 kg |
| Supreme 150S (Арт. 81501) | 3Hp/2,2Kw, 9A | 300 mm - 25,4 mm | 1500 mm | 1060x1060 mm | 85 mm | 135 mm | 60 mm | 96 kg |
| Supreme 120S (Арт. 81201) | 3Hp/2,2Kw, 9A | 300 mm - 25,4 mm | 1200 mm | 845x845 mm | 85 mm | 135 mm | 60 mm | 90 kg |
| Supreme 100S (Арт. 81001) | 3Hp/2,2Kw, 9A | 300 mm - 25,4 mm | 1000 mm | 705x705 mm | 85 mm | 135 mm | 60 mm | 87 kg |
| Supreme 85S (Арт. 80851) | 3Hp/2,2Kw, 9A | 300 mm - 25,4 mm | 850 mm | 600x600 mm | 85 mm | 135 mm | 60 mm | 84 kg |
| Supreme 55S (Арт. 80551) | 3Hp/2,2Kw, 8A | 300 mm - 25,4 mm | 550 mm | 385x385 mm | 85 mm | 135 mm | 60 mm | 79 kg |

Мостовой камнерезный станок идеально подходит для реза под прямым углом и под углом 45° натурального камня, гранитных мраморных плит.

Оснащение:

- Амперометрическая защита
- Защита от перегрева с ручным сбросом
- Подвижная плавающая режущая головка
- Система полуавтоматической подачи
- Насос рециркуляции воды тип S3



Диск и кабель не включены в комплект

Доступны также:

| INFINITY | |
|--------------------------------|----------------------------|
| Supreme 200 (Арт. 8200/Т380S1) | 4,5 Hp / 3,4Kw 6A RPM 2800 |
| Supreme 150 (Арт. 8150/Т380S1) | 4,5 Hp / 3,4Kw 6A RPM 2800 |
| Supreme 120 (Арт. 8120/Т380S1) | 4,5 Hp / 3,4Kw 6A RPM 2800 |
| Supreme 100 (Арт. 8100/Т380S1) | 4,5 Hp / 3,4Kw 6A RPM 2800 |



Арт. 661101













Плавающая режущая головка



Каретка режущей головки оснащена восьмью (8-ю) шарикоподшипниками



| ТЕХНИЧЕСКИЕ ДАННЫЕ |  |  |  |  |  |  |  |  |  |  |
|--------------------------------|---|---|---|---|---|---|---|---|---|---|
| | | | > 42 mm | <= 42 mm | > 42 mm | <= 42 mm | | 90° | 45° | kg |
| Class Plus 1300S (Арт. 661351) | 1,8Hp / 1,4Kw, 6A | Ø250 mm | 1160 mm | 1300 mm | 820x820 mm | 920x920 mm | 65 mm | 53 mm | 55 kg | |
| Class Plus 1050S (Арт. 661101) | 1,8Hp / 1,4Kw, 6A | Ø250 mm | 910 mm | 1050 mm | 645x645 mm | 740x740 mm | 65 mm | 53 mm | 50 kg | |
| Class Plus 850S (Арт. 66901) | 1,8Hp / 1,4Kw, 6A | Ø250 mm | 710 mm | 850 mm | 500x500 mm | 600x600 mm | 65 mm | 53 mm | 46 kg | |

Мостовой станок идеально подходит для реза под прямым углом и под углом 45° твердой керамики, керамогранита, тонких гранитных и мраморных плит.

Оснащение:

- Защита от перегрева с ручным сбросом
- Подвижная плавающая режущая головка
- Насос рециркуляции воды тип S3



Специальный диск для керамогранита Ø250 в комплекте.



Арт. 65901









Положение резки под углом 45°.



Упор для плитки
Очень точный упор с миллиметровой линейкой легкого чтения.



| ТЕХНИЧЕСКИЕ ДАННЫЕ |  |  |  |  |  |  |  |
|-------------------------------------|---|---|---|---|--|---|---|
| Class 1100S (Арт. 651101) | 1,3Hp / 1,0Kw, 4,5A | Ø200 mm - 25,4 mm | 1100 mm | 775x775 mm | 40 mm | 40 mm | 48 kg |
| Class 900S (Арт. 65901) | 1,3Hp / 1,0Kw, 4,5A | Ø200 mm - 25,4 mm | 900 mm | 635x635 mm | 40 mm | 40 mm | 44 kg |
| Class 670S (Арт. 65671) | 1,3Hp / 1,0Kw, 4,5A | Ø200 mm - 25,4 mm | 670 mm | 470x470 mm | 40 mm | 40 mm | 40 kg |

Мостовой станок для резки плитки идеально подходит для реза под прямым углом и под углом 45° твердой керамики, керамогранита, тонких гранитных и мраморных плит.

Оснащение:

- Подвижная плавающая режущая головка
- Защита от перегрева с ручным сбросом
- Насос рециркуляции воды тип SO



Специальный диск для керамогранита Ø200 в комплекте.

VIP

Мостовой станок для резки плитки



Арт. 856



Плавающая режущая головка



Положение резки под углом 45°.



| ТЕХНИЧЕСКИЕ ДАННЫЕ |  |  |  |  |  |  |  |
|---------------------|---|---|---|---|--|---|---|
| Vip 2110 (Арт. 856) | 1,3Hp / 1,0Kw, 4,5A | Ø200 mm - 25,4 mm | 1100 mm | 775x775 mm | 40 mm | 40 mm | 42 kg |
| Vip 290 (Арт. 855) | 1,3Hp / 1,0Kw, 4,5A | Ø200 mm - 25,4 mm | 900 mm | 635x635 mm | 40 mm | 40 mm | 38.5 kg |
| Vip 260 (Арт. 850) | 1,3Hp / 1,0Kw, 4,5A | Ø200 mm - 25,4 mm | 600 mm | 420x420 mm | 40 mm | 40 mm | 34 kg |
| Vip 245 (Арт. 845) | 1,3Hp / 1,0Kw, 4,5A | Ø200 mm - 25,4 mm | 450 mm | 315x315 mm | 40 mm | 40 mm | 31 kg |

Мостовой станок для резки плитки идеально подходит для реза под прямым углом и под углом 45° керамики одно- и двукратного обжига, керамогранита.

Оснащение:

- Подвижная плавающая режущая головка
- Складные ножки
- Насос рециркуляции воды тип S0



Диск Ø200 в комплекте.



Арт. 818



Легкая и компактная, идеально подходит для работы в небольших помещениях.



Неограниченная длина резки под углом 45°.



| ТЕХНИЧЕСКИЕ ДАННЫЕ | | | | | | | |
|-----------------------------|-----------------------|------------------|----------------|----------------|-------|-------|-------|
| Queen 180 (Арт. 818) | 0,88Нр / 0,55Kw, 2,5A | 180 mm - 25,4 mm | неограниченная | неограниченная | 35 mm | 35 mm | 14 Kg |

Портативная пила для плитки для резки под прямым углом и под углом 45 ° керамики одно- и двукратного обжига, керамогранита.

- Размер рабочего стола: 475x420 мм
- Приспособление для диагональной резки
- Ручка для легкой транспортировки









Диск Ø180 в комплекте.



Арт. 718



| ТЕХНИЧЕСКИЕ ДАННЫЕ |  |  |  |  |  |  |  |
|--------------------------------|---|---|---|---|--|---|---|
| Magik 180 (Арт. 718) | 0,88Hp / 0,55Kw, 2,5A | 180 mm - 25,4 mm | неограниченная | неограниченная | 35 mm | 35 mm | 14 kg |

Портативная пила для плитки для резки под прямым углом и под углом 45° керамики одно- и двукратного обжига, керамогранита.

- Размер рабочего стола: 395x394 мм
- Приспособление для диагональной резки



Диск Ø180 в комплекте.

Mixer

Универсальный миксер



1,6 Hp
1,2 Kw



БЕЗОПАСНОСТЬ:

Автоматический защитный выключатель предотвращает пуск двигателя, когда смесительная головка поднята полностью вверх.







Материал подается сверху



Машина легка в передвижении.

Арт. 050S



| ТЕХНИЧЕСКИЕ ДАННЫЕ |  |  |  |  |
|----------------------------|---|---|---|---|
| Mixer 50 Super (Арт. 050S) | 1,6 Hp / 1,2 Kw, 6A | 60 min ⁻¹ | 65 Lt | 24 Kg |

Универсальный миксер для плиточного клея, цемента, краски, эпоксидных смол.

Оснащение:

- Корзина ПЭТ - 65 л.
- Способность смешивания - 50 кг.
- Плеть
- Автоматический защитный выключатель



MASTER LINDA

Машина для очистки полов



Арт. 0960S

CLARKE
CONNECTION



Ручка может быть отрегулирована в правильном рабочем положении при помощи многодисковой муфты, которая является более надежным и безопасным решением.



Колокол разработан с учетом возможности подключения аспирации для пыли.







Машина для очистки и полировки полов, изготовленных из керамики, терракотовой плитки, мрамора и натурального камня, а также для выравнивания цементных покрытий и затирки швов.

- Бак 8 литров
- Две скорости вращения



Master Linda: Полипропиленовая щетка Ø500 в комплекте (арт. 0959)



| ТЕХНИЧЕСКИЕ ДАННЫЕ |  |  |  |  vel. (1) |  vel. (2) |  Kg. |
|----------------------------------|--|--|--|--|--|---|
| Master Linda (Арт. 0960S) | 2,7 Hp/2,0 kW, 10A | 8 lt | 60 min ⁻¹ - 120 min ⁻¹ | 60 min ⁻¹ (1,0 Kw) | 120 min ⁻¹ (2,0 Kw) | 37 kg |
| Master Linda (Арт. 0960) | 2,7 Hp/2,0 kW, 10A | optional | 60 min ⁻¹ - 120 min ⁻¹ | 60 min ⁻¹ (1,0 Kw) | 120 min ⁻¹ (2,0 Kw) | 36 kg |

Фитинги для Арт.0960S – Арт.0960



Арт. 0957

Диск для абразивной бумаги Ø500 мм



Арт. 0956

Войлочный диск Ø460



Арт. 983/1 - 983/2 - 983/3 - 983/4

Войлочные диски с различным зерном Ø508 мм



Арт. 0958

Вращающиеся шпатели из вулкана для затирки швов на полу.



Арт. 09588

Диск с абразивными чашечками, зерно 16, для выравнивания поверхностей.



Арт. 09589

Диск с шестью (6-ю) абразивными чашечками, зерно 16, для выравнивания поверхностей.



Арт. 090S



Арт. 090

Машина для очистки и полировки полов, изготовленных из керамики или терракотовой плитки, мрамора, натурального камня, а также для выравнивания цементных покрытий и затирки швов.







Оснащение:

- Бак 8 литров
- Две скорости вращения



Linda: Полипропиленовая щетка Ø420 в комплекте (арт. 099)



| ТЕХНИЧЕСКИЕ ДАННЫЕ |  |  |  |  vel. (1) |  vel. (2) |  Kg. |
|--------------------|--|--|--|--|---|---|
| Linda (Арт. 090S) | 0,9 Hp/0,65 kW, 4,5A | 8 lt | 55 min ⁻¹ - 110 min ⁻¹ | 55 min ⁻¹ (0,37 Kw) | 110 min ⁻¹ (0,65 Kw) | 23 kg |
| Linda (Арт. 090) | 0,9 Hp/0,65 kW, 4,5A | аксессуары | 55 min ⁻¹ - 110 min ⁻¹ | 55 min ⁻¹ (0,37 Kw) | 110 min ⁻¹ (0,65 Kw) | 23 kg |

Фитинги для Арт.090S – Арт.090



Арт. 097

Диск для абразивной бумаги Ø500 мм



Арт. 096

Войлочный диск Ø460



Арт. 982/1 - 982/2 - 982/3 - 982/4

Войлочные диски с различной величиной зерна, Ø406mm



Арт. 098

Вращающиеся шпатели из вулкана для затирки швов на полу.



Арт. 0989

Диск с абразивными чашечками, зерно 16, для выравнивания поверхностей.

► Резка «от себя»



Арт. 3060



Режущий ролик большого размера - Ø 22 мм

| ТЕХНИЧЕСКИЕ ДАННЫЕ | | | | | |
|---------------------------|--------|------------|-----------|----------------|---------|
| Super Pro 900 (Арт. 3090) | 900 mm | 635x635 mm | 5 - 19 mm | Ø22x6,1x4,7 mm | 18,5 kg |
| Super Pro 750 (Арт. 3075) | 750 mm | 530x530 mm | 5 - 19 mm | Ø22x6,1x4,7 mm | 16 kg |
| Super Pro 600 (Арт. 3060) | 600 mm | 420x420 mm | 5 - 19 mm | Ø22x6,1x4,7 mm | 13,5 kg |
| Super Pro 450 (Арт. 3045) | 450 mm | 315x315 mm | 5 - 19 mm | Ø22x6,1x4,7 mm | 12,5 kg |

Высокопрофессиональные Плиткорезы с резом «от себя» для диагональной и прямой резки керамики одно- и двукратного обжига и керамогранита.

Оснащение:

- Каретка с девятью шарикоподшипниками.
- Диагональный упор.

▶ Резка «от себя»



База из профилированного алюминия для достижения максимальной жесткости и легкости одновременно.

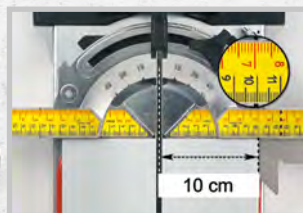

Гониометрическая линейка в положении 90° для измерений при прямой резке (Нижняя часть линейки с черной разметкой).

100%
АЛЮМИНИЙ

Арт. 6800

| ТЕХНИЧЕСКИЕ ДАННЫЕ | | | | | |
|-------------------------------|---------|--------------|-----------|--------------|---------|
| Profi 160 ALU (Арт. 61600) | 1630 mm | 1150x1150 mm | 5 - 15 mm | Ø15x6x1,5 mm | 19 kg |
| Profi 130 ALU (Арт. 61300) | 1330 mm | 940x940 mm | 5 - 15 mm | Ø15x6x1,5 mm | 16.5 kg |
| Profi 100 ALU (Арт. 61000) | 1030 mm | 720x720 mm | 5 - 15 mm | Ø15x6x1,5 mm | 13.6 kg |
| Profi 80 ALU (Арт. 6800) | 830 mm | 580x580 mm | 5 - 15 mm | Ø15x6x1,5 mm | 12 kg |
| Profi 60 ALU (Арт. 6601) | 630 mm | 440x440 mm | 5 - 15 mm | Ø15x6x1,5 mm | 9,2 kg |
| Profi 40 ALU (Арт. 6401) | 450 mm | 320x320 mm | 5 - 15 mm | Ø15x6x1,5 mm | 7,8 kg |

Высокопрофессиональные Плиткорезы с резом «от себя» для диагональной и прямой резки керамики одно- и двукратного обжига и керамогранита.

Оснащение:

- Каретка с двумя регулируемыми шарикоподшипниками
- Боковые удлинители для плитки большого размера
- Гониометрическая линейка

ULTRA

Ручной плиткорез



Арт. 4400

▶ Резка «от себя»

Ручные плиткорезы с резом «от себя» для диагональной и прямой резки керамики одно- и двукратного обжига и керамогранита.

Оснащение:

- Боковые удлинители для плитки большого размера
- Пластиковый футляр
- Гониометрическая линейка

| ТЕХНИЧЕСКИЕ ДАННЫЕ | | | | | |
|-------------------------|--------|------------|-----------|--------------|--------|
| Ultra 60 (Арт. 4600) | 600 mm | 420x420 mm | 5 - 15 mm | Ø15x6x1,5 mm | 8.5 kg |
| Ultra 40 (Арт. 4400) | 420 mm | 300x300 mm | 5 - 15 mm | Ø15x6x1,5 mm | 7.5 kg |

Ручной плиткорез

BASIC^{plus}



Арт. 2030

▶ Резка «от себя»

Ручные плиткорезы с резом «от себя» для диагональной и прямой резки керамики одно- и двукратного обжига и керамогранита.

Доступен также с пластиковым кейсом

| ТЕХНИЧЕСКИЕ ДАННЫЕ | | | | | |
|------------------------------|--------|------------|-----------|--------------|--------|
| Basic Plus 60 (Арт. 2060) | 600 mm | 420x420 mm | 4 - 12 mm | Ø15x6x1,5 mm | 4.7 kg |
| Basic Plus 50 (Арт. 2050) | 500 mm | 350x350 mm | 4 - 12 mm | Ø15x6x1,5 mm | 4.2 kg |
| Basic Plus 40 (Арт. 2040) | 400 mm | 280x280 mm | 4 - 12 mm | Ø15x6x1,5 mm | 3.6 kg |
| Basic Plus 30 (Арт. 2030) | 300 mm | 220x220 mm | 4 - 12 mm | Ø15x6x1,5 mm | 3.1 kg |

▶ Резка «на себя»

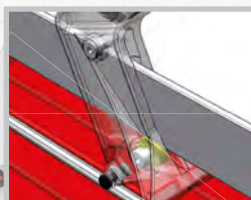

100%
АЛЮМИНИЙ

Арт. 5601



База из профилированного алюминия для достижения максимальной жесткости и легкости одновременно.

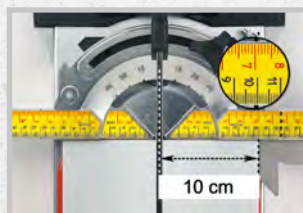

Гониометрическая линейка в положении 90° для измерений при прямой резке (Нижняя часть линейки с черной разметкой).

| ТЕХНИЧЕСКИЕ ДАННЫЕ | | | | | |
|----------------------------|---------|------------|-----------|--------------|---------|
| X-Pro 100 ALU (Арт. 51000) | 1000 mm | 700x700 mm | 5 - 15 mm | Ø15x6x1,5 mm | 13.6 kg |
| X-Pro 80 ALU (Арт. 5800) | 800 mm | 560x560 mm | 5 - 15 mm | Ø15x6x1,5 mm | 11.9 kg |
| X-Pro 60 ALU (Арт. 5601) | 600 mm | 420x420 mm | 5 - 15 mm | Ø15x6x1,5 mm | 9 kg |
| X-Pro 40 ALU (Арт. 5401) | 420 mm | 300x300 mm | 5 - 15 mm | Ø15x6x1,5 mm | 7.6 kg |

Высокопрофессиональные плиткорезы с резом «на себя» для диагональной и прямой резки керамики одно- и двукратного обжига и керамогранита.

Оснащение:

- Каретка с двумя регулируемыми шарикоподшипниками
- Боковые удлинители для плитки большого размера
- Гониометрическая линейка



Водяные насосы для настольных пил



Товарный знак символизирует подлинность и высокое качество.



Все насосы имеют сертификат TUV / GS.

ТЕХНИЧЕСКИЕ ДАННЫЕ

| Арт. | Ватт | Длина кабеля | Класс изоляции | IP Класс: | Range Диапазон: | | Н. Макс. | | Макс. глубина | |  |
|------|------|--------------|----------------|-----------|-----------------|-----------|-----------|-----------|---------------|-----------|---|
| | | | | | 230V-50hz | 230V-60hz | 230V-50hz | 230V-60hz | 230V-50hz | 230V-60hz | |
| S3 | 60 | 2,2 м | F | X8 | 1560 lt/h | 1250 lt/h | 2,5 м | 3,3 м | 2,5 м | 3,3 м | 19x34x29 cm |
| S2 | 55 | 2,2 м | F | X8 | 1000 lt/h | 950 lt/h | 2,4 м | 3,2 м | 2,4 м | 3,2 м | 19x34x29 cm |
| S1 | 50 | 2,2 м | F | X8 | 850 lt/h | 900 lt/h | 2,2 м | 3,0 м | 2,2 м | 3,0 м | 19x34x29 cm |
| S0 | 50 | 2,2 м | F | X8 | 700 lt/h | 700 lt/h | 1,9 м | 2,4 м | 1,9 м | 2,4 м | 19x34x29 cm |

ХАРАКТЕРИСТИКИ

Профессиональный погружной водяной насос для рециркуляции воды в камнерезных и плиткорезных станках.

Доступны специальные напряжения



+39 347 6583053

Для лучшего обслуживания и обслуживания
в режиме реального времени



battipav.com